



Akciju sabiedrība "VIRŠI-A"

Vien. reģ. Nr. 40003242737

Kalna iela 17, Aizkraukle, Aizkraukles pagasts, Aizkraukles novads, LV-5101

www.virsi.lv

SASKAŅOTS:

Valsts ugunsdzēsības un glābšanas dienesta
Rīgas reģiona pārvalde

APSTIPRINĀTS:

AS "VIRŠI-A" valdes locekle

_____ Linda Prūse

2023. gada 10. martā

2023. gada 14. martā

DEGVIELAS UZPILDES STACIJAS "RAGANA"

Tirgus iela 4, Ragana, Krimuldas pag., Siguldas nov., LV-2144

CIVILĀS AIZSARDZĪBAS PLĀNS



PĀRSKATĪTS:

RĪGA, 2023



SATURS

1. PAAUGSTINĀTAS BĪSTAMĪBAS OBJEKTA NOSAUKUMS, ATRAŠANĀS VIETAS ADRESE UN ZEMESGABALA KADASTRA APZĪMĒJUMS.....	4
2. INFORMĀCIJA PAR PAAUGSTINĀTAS BĪSTAMĪBAS OBJEKTA ĢEOGRĀFISKO IZVIETOJUMU UN OBJEKTA APKĀRTNES METEOROLOĢISKAIS, HIDROLOĢISKAIS UN KLIMATISKAIS RAKSTUROJUMS.....	4
3. PAAUGSTINĀTAS BĪSTAMĪBAS OBJEKTA UN TĀ DARBĪBAS RAKSTUROJUMS.....	5
3.1. Darba laiks, cilvēku skaits objektā darba laikā un ārpus darba laika.....	5
3.2. Tehnoloģiskie procesi un iekārtas.....	5
3.3. Vispārīgs inženiertehnisko sistēmu un aprīkojuma raksturojums.....	6
3.3.1. Ūdensapgāde (tai skaitā ugunsdzēsības vajadzībām).....	6
3.3.2. Kanalizācija.....	6
3.3.3. Elektroapgāde.....	6
3.3.4. Siltumapgāde.....	6
3.3.5. Ventilācija.....	6
3.4. Objekta apsardzes sistēma.....	6
3.5. Objekta iekšējie apdraudējumi, tai skaitā bīstamās iekārtas un maksimālie objektā uzglabājamo bīstamo vielu daudzumi.....	7
4. KOPSAVILKUMS PAR PAAUGSTINĀTAS BĪSTAMĪBAS OBJEKTA RISKU NOVĒRTĒŠANU.....	9
4.1. Risku scenāriji.....	12
4.2. Risku matricas.....	19
5. ZIŅAS PAR PAAUGSTINĀTAS BĪSTAMĪBAS OBJEKTA APKĀRTNES TERITORIJU, KURU VAR IETEKMĒT AVĀRIJA, TAI SKAITĀ INFORMĀCIJA PAR TO IEDZĪVOTĀJU UN BLAKUS ESOŠO OBJEKTU SKAITU, KURUS VAR IETEKMĒT AVĀRIJA PAAUGSTINĀTAS BĪSTAMĪBAS OBJEKTĀ.....	21
6. INFORMĀCIJA PAR CIVILĀS AIZSARDZĪBAS ORGANIZĀCIJU PAAUGSTINĀTAS BĪSTAMĪBAS OBJEKTĀ UN ZIŅAS PAR ATBILDĪGAJĒM DARBINIEKIEM UN VIŅU PIENĀKUMIEM.....	21
6.1. Persona (vārds un uzvārds), kas pieņem lēmumu par objekta civilās aizsardzības plāna īstenošanas sākšanu, rīcības koordinēšanu, avārijas bīstamības un seku samazināšanas pasākumu vadīšanu objektā avārijas vai tās tiešu draudu gadījumā un kas ir atbildīga par seku likvidēšanas pasākumu veikšanu pēc avārijas.....	22
6.2. Persona (vārds, uzvārds, tālruna numurs un elektroniskā pasta adrese), kas ir atbildīga par sakariem ar Valsts ugunsdzēsības un glābšanas dienestu un citām institūcijām ikdienā un sadarbību ar minētajām institūcijām avārijas vai tās tiešu draudu gadījumā.....	22
6.3. Informācija par darbinieku pienākumiem attiecībā uz civilās aizsardzības nodrošināšanu un avāriju ierobežošanu un likvidēšanu objektā.....	22
6.4. Informācija par objektā izveidotajām reaģēšanas un seku likvidēšanas pasākumu veikšanas vienībām vai ugunsdrošības, ugunsdzēsības un glābšanas dienestu.....	22
7. INFORMĀCIJA PAR DARBINIEKU APMĀCĪBU RĪCĪBAI AVĀRIJAS GADĪJUMĀ, CIVILĀS AIZSARDZĪBAS JAUTĀJUMOS UN PIRMĀS PALĪDZĪBAS SNIEGŠANĀ.....	22
8. APRAKSTS PAR PASĀKUMIEM, KAS SAMAZINA RISKU DARBINIEKIEM DARBA VIETĀ UN CITĀM PERSONĀM, KAS ATRODAS PAAUGSTINĀTAS BĪSTAMĪBAS OBJEKTA TERITORIJĀ.....	23
8.1. Darbinieku brīdināšana par draudiem, informēšana par rīcību avārijas vai katastrofas gadījumā un veicamajiem aizsardzības pasākumiem, kā arī turpmākā informēšana.....	23
8.2. Īss apraksts par darbinieku nepieciešamo darbību pēc brīdinājuma saņemšanas.....	23
8.3. Drošības pasākumi darbiniekiem un citām personām, kas atrodas objekta teritorijā.....	23
9. AVĀRIJAS DRAUDU REĢISTRĒŠANAS UN ĀRĒJĀS BRĪDINĀŠANAS PASĀKUMU SISTĒMAS RAKSTUROJUMS.....	24
9.1. Kārtība, kādā reģistrē avārijas un avārijas draudus.....	24
9.2. Kārtība un veids, kādā atbildīgā persona par avārijas draudiem vai avāriju ziņo Valsts ugunsdzēsības un glābšanas dienestam, attiecīgajai pašvaldībai un citām institūcijām.....	24
9.3. Informācija, ko iekļauj sākotnējā brīdinājumā, un kārtība, kādā sniedz turpmāko informāciju, kā arī detalizētāku informāciju, tiklīdz tā kļūst pieejama.....	24
9.4. Kārtība un veids, kādā brīdina objektā nodarbinātos, objekta apakšuzņēmējus, apakšnomniekus un apmeklētājus, kā arī iedzīvotājus.....	24
10. INFORMĀCIJA PAR PASĀKUMIEM.....	25



10.1. Pasākumi, kuri nodrošina avārijas draudu ierobežošanu un likvidēšanu, lai tie nepāraugtu avārijā, bet avārijas gadījumā – tās ierobežošanu, kontroli un likvidēšanu paaugstinātas bīstamības objekta teritorijā, kā arī samazina avārijas draudu vai avārijas iedarbību un nodarīto kaitējumu.....	25
10.2. Pasākumi, kuri saistīti ar cilvēku un vides aizsardzību paaugstinātas bīstamības objekta teritorijā avārijas gadījumā	25
10.3. Pasākumi, kuri nepieļauj vai aizkavē avārijas seku izplatīšanos ārpus paaugstinātas bīstamības objekta teritorijas.....	26
10.4. Pasākumi, kuri nodrošina iedzīvotāju brīdināšanu un turpmāku savlaicīgu informācijas sniegšanu iedzīvotājiem apdraudētajā teritorijā, kur tas nepieciešams.....	26
10.5. Pasākumi, kuri nodrošina piesārņotās vietas izpēti, sanāciju un vides atjaunošanu, lai likvidētu avārijas iedarbību uz cilvēkiem vai vidi	26
11. DETALIZĒTS ŠĀDU BŪTISKĀKO AVĀRIJAS GADĪJUMĀ NODROŠINĀMO PASĀKUMU APRAKSTS	26
11.1. Evakuācijas pasākumi.....	27
11.2. Pirmās palīdzības un neatliekamās medicīniskās palīdzības pasākumi cietušajiem	27
11.3. Sabiedriskās kārtības uzturēšana paaugstinātas bīstamības objektā un īpašuma apsardze.....	27
11.4. Alternatīvā enerģijas avota nodrošināšana.....	27
11.5. Paaugstinātas bīstamības objekta darbības nodrošināšanas vai tās drošas pārtraukšanas pasākumi	27
11.6. Preventīvie, gatavības, reaģēšanas un seku likvidēšanas pasākumi	28
11.7. Pasākumi pēc avārijas, kas nepieciešami, lai novērstu, likvidētu vai būtiski samazinātu avārijas ietekmi uz cilvēkiem vai vidi.....	35
12. APRAKSTS PAR RĪCĪBU AVĀRIJAS DRAUDU VAI AVĀRIJAS NEVĒLAMO SEKU APJOMA VAI SMAGUMA SAMAZINĀŠANAI VAI IEROBEŽOŠANAI UN STĀVOKĻA KONTROLEI, NORĀDOT IEKĀRTAS, KAS JĀSARGĀ VAI JĀGLĀBJ NO AVĀRIJAS IETEKMES, KĀ ARĪ AVĀRIJAS IZEJAS, PULCĒŠANĀS VIETAS UN EVAKUĀCIJAS CEĻUS UN KĀRTĪBU, KĀDĀ APSTĀDINĀMI TEHNOLOĢISKIE PROCESI, IEKĀRTAS VAI OBJEKTI.....	35
13. RESURSU (ARĪ MATERIĀLO REZERVJU, SIGNALIZĀCIJAS UN CITU DROŠĪBAS IEKĀRTU, ATBILSTOŠI APMĀCĪTU DARBINIEKU UN CITU PIEEJAMO RESURSU) RAKSTUROJUMS.....	36
13.1. Resursi, kas pieejami paaugstinātas bīstamības objektā	36
13.1.1. Agrīnās brīdināšanas sistēma, sakaru nodrošinājums.....	36
13.1.2. Ugunsdrošības un ugunsdzēsības inženiertehniskās sistēmas un aprīkojums.....	36
13.1.3. Paaugstinātas bīstamības objekta reaģēšanas un seku likvidēšanas pasākumu veikšanas vienības vai ugunsdrošības, ugunsdzēsības un glābšanas dienesta materiāltehniskais nodrošinājums	37
13.1.4. Individuālie vai kolektīvie aizsardzības līdzekļi un to izmantošanas kārtība	37
13.1.5. Pirmās palīdzības sniegšanai nepieciešamo materiālu saraksts un to izvietojums objektā.....	37
13.1.6. Inženiertehnika, transports, darbarīki, speciālais apģērbs, materiālās rezerves vai uzkrājumi	38
13.1.7. Avārijas izplatību ierobežojošās iekārtas, avārijas noplūžu savākšanas iekārtas un rezervuāri, aizsargvalņi, avārijas piesārņojuma noteikšanas ierīces un citas cilvēka drošībai vai vides aizsardzībai paredzētas iekārtas un aprīkojums	38
13.2. Resursi, kurus paredzēts piegādāt no citiem komersantiem saskaņā ar savstarpējās palīdzības un sadarbības vienošanos, kā arī laiks, kādā iespējams saņemt attiecīgos resursus	38
14. INFORMĀCIJA PAR LAIKU, KĀDĀ PĒC ATTIECĪGĀS INFORMĀCIJAS SAŅEMŠANAS VALSTS UGUNSDZĒSĪBAS UN GLĀBŠANAS DIENESTS UN CITI AVĀRIJAS DIENESTI VAR IERASTIES AVĀRIJAS VIETĀ.....	39
15. KĀRTĪBA, KĀDĀ SNIEDZAMA PALĪDZĪBA VALSTS UGUNSDZĒSĪBAS UN GLĀBŠANAS DIENESTAM UN VEICAMAS DARBĪBAS ĀRPUS OBJEKTA TERITORIJAS AVĀRIJAS BĪSTAMĪBAS VAI SEKU SAMAZINĀŠANAI	40
PIELIKUMI	
1. Paaugstinātas bīstamības objekta atrašanās vieta un objektā iespējamo avāriju seku nevēlamās ietekmes zonas ārpus objekta teritorijas (M 1:5000)	
2. Riska samazināšanas pasākumu plāns (atbilstoši MK 07.11.17. noteikumu Nr. 658 4. pielikumam)	
3. Paaugstinātas bīstamības objekta plāns, kurā norādītas būves, galvenās inženiertehniskās komunikācijas, avārijas izejas un evakuācijas ceļi, ugunsgrēka dzēsšanas iekārtas, agrīnās brīdināšanas ierīces, ugunsdzēsības ūdensapgādes avoti, bīstamo vielu uzglabāšanas vietas	
4. Bīstamo ķīmisko vielu un maisījumu drošības datu lapas	
5. Apziņošanas shēma	
6. AS "VIRŠI-A" DUS darbinieku rīcība ārkārtas un nestandarta gadījumos	
7. Ar sadarbības institūciju noslēgtā līgumu kopija, ja avārijas ierobežošanai vai likvidēšanai paredzēts piesaistīt citu institūciju resursus	
8. Paaugstinātas bīstamības objekta bīstamo ķīmisko vielu un maisījumu glabātavas shēma	

1. PAAUGSTINĀTAS BĪSTAMĪBAS OBJEKTA NOSAUKUMS, ATRAŠANĀS VIETAS ADRESE UN ZEMESGABALA KADAŠTRA APZĪMĒJUMS

AS "VIRŠI-A" degvielas uzpildes stacijas (turpmāk tekstā – DUS) "Ragana" adrese ir Tirgus iela 4, Ragana, Krimuldas pag., Siguldas nov., LV-2144. DUS teritorija izvietota uz AS "VIRŠI-A" piederoša zemesgabala ar kadastra apzīmējumu 80680070454 (6677 m²).

2. INFORMĀCIJA PAR PAAUGSTINĀTAS BĪSTAMĪBAS OBJEKTA ĢEOGRĀFISKO IZVIETOJUMU UN OBJEKTA APKĀRTNES METEOROĻĪSKAIS, HIDROĻĪSKAIS UN KLIMATISKAIS RAKSTUROJUMS

Krimuldas pagasta Ragana atrodas Vidzemē, apmēram 40 km attālumā no valsts galvaspilsētas Rīgas. DUS "Ragana" atrašanās koordinātes: 57°10'47" ziemeļu platumu, 24°42'51" austrumu garumu [avots: www.kartes.lgja.gov.lv]. DUS zemes vienības perimetra kontūra (ar sarkanu) un DUS apkārtnē redzama 2.1. attēlā [avots: www.kadastrs.lv], atrašanās vieta mērogā 1:5000 apskatāma 1. pielikumā.

Siguldas novads ietilpst Vidzemes centrālās augstienes klimatiskā rajona rietumu nomalē. [...] Vidzemes centrālās augstienes klimatiskais rajons ir viens no vēsākajiem un mitrākajiem Latvijā. Teritorija atrodas Baltijas jūras ietekmes apgabalā, tāpēc klimatam ir piejūras klimata iezīmes: izteikti cikloniski laika apstākļi, prāvs nokrišņu daudzums, samērā izlīdzināta temperatūra gada gaitā. Šeit valdošie ir DR, D un R vēji [avots: Siguldas novada (administratīvā teritorija līdz 01.07.2021.) teritorijas plānojuma 2012.-2024. gadam grozījumi vides pārskats izstrādāts stratēģiskā ietekmes uz vidi novērtējuma ietvaros].



2.1. att. AS "VIRŠI-A" degvielas uzpildes stacijas "Ragana" novietojums un apkārtnē

	AS "VIRŠI-A" DUS "Ragana" CIVILĀS AIZSARDZĪBAS PLĀNS	versija: 02.2023
---	---	------------------

3. PAAUGSTINĀTAS BĪSTAMĪBAS OBJEKTA UN TĀ DARBĪBAS RAKSTUROJUMS

Nodaļā raksturots DUS darba laiks un objektā esošo cilvēku skaits, DUS tehnoloģiskie procesi un iekārtas, inženiertehniskās sistēmas un aprīkojums, DUS apsardzības sistēma un DUS iekšējie apdraudējumi.

3.1. Darba laiks, cilvēku skaits objektā darba laikā un ārpus darba laika

DUS darbojas operatora klātbūtnē diennakts režīmā (iespējams cits darba laiks, ja to nosaka valsts ierobežojumi vai nerentabla klientu plūsma). DUS darbinieku skaits ir 8-12 cilvēki, no kuriem 1 ir DUS vadītājs un 7-11 ir DUS pārdevēji un, iespējams, arī 1 palīgstrādnieks un vasarās var būt arī 1-2 DUS pārdevēja palīgi. DUS vadītāja darba laiks ir no 8.00 līdz 16.00, bet DUS pārdevējiem, palīgstrādniekam un DUS pārdevēja palīgiem ir noteikts summētais darba laiks, saskaņā ar grafiku. Vienlaicīgi esošo cilvēku skaits DUS teritorijā ir mainīgs – 1 līdz 30 cilvēki.

3.2. Tehnoloģiskie procesi un iekārtas

AS „VIRŠI-A” DUS „Ragana” pamatdarbība ir benzīna, dīzeļdegvielas (t.sk. lauksaimniecības), sašķidrinātās autogāzes (LPG – propāna un butāna maisījums šķidrā agregātstāvoklī) un “AdBlue” šķidrums izplūdes gāzu attīrīšanai tirdzniecība. DUS ir 2-3 stendi ar mājsaimniecības propāna-butāna, grilgāzes un inerto gāzu baloniem.

DUS teritorijā ir izvietoti 2 pazemes rezervuāri:

- vienam 60 m³ rezervuāram ir 4 sekcijas (20+20+10+10 m³), no kurām vienā 20 m³ sekcijā uzglabā dīzeļdegvielu, vienā 20 m³ sekcijā uzglabā 95. benzīnu, vienā 10 m³ sekcijā uzglabā 98. benzīnu, vienā sekcijā (10 m³) uzglabā lauksaimniecības dīzeļdegvielu jeb agrodizeli,
- otram 60 m³ rezervuāram ir 2 sekcijas (20+40 m³) – abās sekcijās uzglabā dīzeļdegvielu.

Autogāzi uzglabā 1 virszemes spiedvertnē ar tilpumu 4.85 m³. Sadzīves propāna – butāna un inerto gāzu balonus uzglabā slēgtos virszemes metāla stendos ar jumtu – vienlaicīgi maksimāli līdz 10 gab. no katra tilpuma (5, 12, 26, 27, 46 un 50 litru) baloniem. 5 m³ virszemes rezervuārā uzglabā “AdBlue” šķidrums izplūdes gāzu attīrīšanai.

Mazumtirdzniecības veikalā un tās noliktavā ir salīdzinoši neliels apjoms dažādu pārtikas un nepārtikas produktu, kā arī nelielos iepakojumos fasēta autoķīmija. DUS darbojas operatora klātbūtnē diennakts režīmā.

Dīzeļdegvielas, benzīnu un autogāzi uz DUS piegādā ar specializētām bīstamo kravu pārvadāšanas automašīnām – ADR autocisternām. Nebīstamo maisījumu “AdBlue” piegādā ar piemērotām automašīnām ar cisternu. Mājsaimniecības un inertās gāzes piegādā fasētas balonos. Paaugstinātas bīstamības objekta bīstamo ķīmisko vielu un maisījumu glabātavas shēma apskatāma 8. pielikumā, bet bīstamo ķīmisko vielu un maisījumu drošības datu lapas – 4. pielikumā.

Mazumtirdzniecības veikalā un tās noliktavā ir salīdzinoši neliels apjoms dažādu pārtikas un nepārtikas produktu, kā arī nelielos iepakojumos fasēta autoķīmija.

Degvielu iespējams uzpildīt pie 4 uzpildes saliņām, atsevišķā vietā iespējams uzpildīt autogāzi. DUS teritorijā ir dažas transportlīdzekļu stāvēšanas vietas, taču DUS teritorijas laukums ir saistīts ar kaimiņu teritorijas – SIA “Raganas ķēķis” bistro, restorāna un viesnīcas auto novietni, kur iespējas novietot līdz 15 vieglajām automašīnām.

	AS "VIRŠI-A" DUS "Ragana" CIVILĀS AIZSARDZĪBAS PLĀNS	versija: 02.2023
---	---	------------------

3.3. Vispārīgs inženiertehnisko sistēmu un aprīkojuma raksturojums

3.3.1. Ūdensapgāde (tai skaitā ugunsdzēsības vajadzībām)

DUS saņem ūdeni no blakus esošā SIA "Ragana" ķēķis", kurš dzeramo ūdeni iegūst no sava ūdens urbuma. Uz robežas starp gruntsgabaliem uzstādīts "Hawle" tipa ventilis ar kapi. Ūdensvada ievads ar skaitītāju izvietots personāla tualetē (ūdensvada ievads atzīmēts 3. pielikumā). DUS teritorijā nav ugunsdzēsības ūdensņemšanas vietas, izmantojami kaimiņu teritoriju dīķi.

NAFTAS PRODUKTUS AIZLIEGTS DZĒST AR ŪDENI !, jo naftas produkti ir vieglāki par ūdeni, tādēļ paliek virspusē, turpina degt un līdz ar ūdens plūsmu izplatās! Dzēšot naftas produktus, VUGD ūdeni sajauc ar putu koncentrātu, kas ļauj nosegt naftas produktus un izolēt skābekļa piekļuvi.

3.3.2. Kanalizācija

Sadzīves notekūdeņus no DUS ēkas novada uz uzņēmuma bioloģiskajām notekūdeņu attīrīšanas iekārtām „VT-4” ar maksimālo ražību – 1.2 m³/dnn, attīrīto notekūdeņu izplūde ir vidē – meliorācija grāvī. Sadzīves kanalizāciju nav iespējams atslēgt – ja noslēgts dzeramais ūdens, tad nerodas jauna sadzīves kanalizācija. Attīrīšanas iekārtu novietojums teritorijā norādīts 3. pielikumā.

Lietus notekūdeņus savāc no degvielas noliešanas un uzpildīšanas vietām, asfaltētās teritorijas un jumtiem. Šos notekūdeņus attīra lokālās attīrīšanas iekārtās "DHLF 103E", kas sastāv no smilšu ķērāja un naftas produktu nostādinātāja. Pēc attīrīšanas lietus notekūdeņi tiek novadīti vidē – meliorācijas grāvī. Atdalītās suspendētās vielas un naftas produktus izsūknē un nogādā uz atkritumu apsaimniekošanas uzņēmumiem pēc vajadzības. Tehnoloģiski nav iespējams noslēgt ne ieplūdi attīrīšanas iekārtās, ne izplūdi no tām. Attīrīšanas iekārtu ražība ir 3.0 L/s jeb 10.8 m³/h – attiecīgi iekārtās iespējams uzņemt gana lielu degvielas noplūdi, kura kaut kādā mērā tiks attīrīta. Lielas avārijas noplūdes gadījumā pie izplūdes vidē tiktu izvietotas absorbējošās bonas, kas ļautu ierobežot un izsūknēt naftas produktus. Attīrīšanas iekārtu novietojums teritorijā norādīts 3. pielikumā.

3.3.3. Elektroapgāde

DUS elektroapgāde ir no pieslēguma centralizētajiem elektroapgādes tīkliem. Nevainojamas kasu darbības nodrošināšanai DUS ir uzstādīts nepārtrauktās barošanas bloks (UPS).

3.3.4. Siltumapgāde

Telpu apsildi un karstā ūdens nodrošina ar elektroenerģijas palīdzību. Lai apsildes ierīces neizraisītu aizdegšanos, nedrīkst lietot bojātas elektroierīces. Ieslēgtus elektroradiatorus nedrīkst aizkraut ar precēm, kastēm, lupatām u.c. priekšmetiem. Sajūtot deguma aromātu, dūmus un neparastu vibrāciju, trokšņus, elektroierīces ir jāatvieno un jāreģistrē bojājums.

3.3.5. Ventilācija

Svaigā gaisa pieplūde ēkā norit caur atvērtām durvīm un logiem, izplūdes restēm tieši fasādē, ventilācijas kanālu nav, izņemot motorizēto nosūcu no klientu tualetes ar izplūdes resti tieši fasādē. Telpās uzstādīti kondicionieri.

3.4. Objekta apsardzes sistēma

AS "VIRŠI-A" noslēgts sadarbības līgums ar apsardzes pakalpojumu uzņēmumu SIA "Mega Sargs".

	AS "VIRŠI-A" DUS "Ragana" CIVILĀS AIZSARDZĪBAS PLĀNS	versija: 02.2023
---	---	------------------

Teritorijā ir izvietotas videonovērošanas kameras, kuras ikdienā uzrauga DUS personāls, uzņēmuma drošības nodaļas vadītājs un apsardzes uzņēmums. DUS ir ierīkota apsardzes signalizācija, darbiniekiem ir 2 signalizācijas (trauksmes) pultis. Nospiežot signalizācijas (trauksmes) pults pogu vai saņemot ugunsgrēka trauksmi, apsardzes darbinieki nekavējoties izbrauc uz objektu.

3.5. Objekta iekšējie apdraudējumi, tai skaitā bīstamās iekārtas un maksimālie objektā uzglabājamo bīstamo vielu daudzumi

Visi rezervuāri un spiedieniekārtu kompleksi, kuros uzglabā bīstamas ķīmiskas vielas vai maisījumus, ir bīstamas iekārtas. Bīstamības avots ir arī degvielas sūkņi un bīstamās kravas piegādes automašīnas. Visa DUS ir paaugstinātas bīstamības objekts. DUS tehnoloģiskā shēma apskatāma 8. pielikumā. Maksimālais teorētiskais uzglabāto ugunsbīstamo, sprādzienbīstamo vielu un maisījumu apjoms, to bīstamības raksturojums uzrādīts 3.1. tabulā.

3.1. tabula

Maksimālais uzglabājamo bīstamo vielu un maisījumu apjoms, to raksturojums

Uzglabājamā viela vai maisījums	Uzliesmošanas temperatūra, °C	Sprādzienbīstamā koncentrācija gaisā, tilpuma %	Reservuāru/ balonu kopējais tilpums, m ³	Rezervuāru maksimālais piepildījums	Relatīvais blīvums, t/m ³	Maksimālais daudzums, t
Dīzeļdegviela	>55	2-3	90	90 %	0.830	67.23
Benzīns	< -40	1-6	30	90 %	0.775	20.93
Propāns-butāns (autogāze)	-104.4	2.1-9.5	4.85	85%	0.528	2.18
Propāns-butāns (mājsaimniecības gāze un grilgāze balonos)	-104.4	1.9-9.5	2 kg (5 L baloni), 5 kg (12 L baloni), 10 kg (26 L baloni), 11 kg (27 L baloni), 19 kg (46 L baloni), 21 kg (50 L baloni)			0.68

Benzīns ir īpaši viegli uzliesmojošs šķidrums – tā noplūdes gadījumā uz zemes izveidojas peļķe, no kuras virsmas izgaist benzīna tvaiki, kas var veidot uguns un sprādzienbīstamas koncentrācijas gaisā. Izgarojumi (tvaiki) ir smagāks par gaisu, tādēļ tas uzkrājas zemākos punktos, tādējādi radot augstāku bīstamību. Pie bīstamības avotiem pieskaitāmas visas tehnoloģiskās iekārtas, kurās atrodas benzīns. Sprādzienbīstamas benzīna koncentrācijas veidojas autocisternu un rezervuāru brīvajā tilpumā. Atsevišķos gadījumos (intensīva noplūde uzpildes laukumā) uguns un sprādzienbīstamas koncentrācijas var veidoties arī lietus notekūdeņu attīrīšanas iekārtu brīvajā tilpumā.

Dīzeļdegvielas iztvaikošanas spējas, salīdzinot ar benzīnu, ir būtiski zemākas. Kaut arī dīzeļdegviela ir gan degoša, gan uzliesmojošs šķidrums, atmosfēras temperatūrās uguns un sprādzienbīstamas koncentrācijas virs izlijušā šķidruma un tā apkārtnē neveidojas. Zemas enerģijas aizdedzināšanas avota, piemēram, dzirksteles klātbūtne dīzeļdegvielas aizdegšanos neizraisa. Tas pats attiecas arī uz citiem aizdedzināšanas avotiem, kas nespēj paaugstināt izlijušās dīzeļdegvielas vai tās daļas temperatūru virs uzliesmojuma temperatūras (>55 °C). Uguns un sprādzienbīstamas koncentrācijas normālos apstākļos nerodas arī daļēji vai pilnīgi nolieto cisternu un rezervuāru brīvajā tilpumā. Izgarojumi (tvaiki) ir smagāks par gaisu – uzkrājas zemākos punktos. Ārpus telpām izlijušās dīzeļdegvielas tvaiku ieelpošana cilvēkam ir mazāk bīstama.

Propāns-butāns (autogāze un mājsaimniecības gāze balonos) ir sašķidrināta gāze, kas, tāpat kā benzīns un dīzeļdegviela, ir vieglāka par ūdeni – peld ūdenim pa virsu, tādēļ nedrīkst dzēst ar ūdeni. Izgarojumi – tvaiki ir smagāks par gaisu – noplūdes gadījumā uzkrājas pazeminātās vietās (zemākajos stāvos, ieplakās), izveidojot sprādzienbīstamo mākonī. Šķidrās fāzes iztvaikošana izsauc temperatūras

pazemināšanu – iespējams gūt apsaldējumus. **Propāna-butāna maisījums ir bīstamākais produkts DUS** – tam ir ļoti zema uzliesmošanas temperatūra un plaša sprādzienbīstamās vides koncentrācija gaisā.

Lai uguns eksistētu, vienmēr nepieciešami 3 elementi:

- nepieciešams skābeklis (degšana var notikt tikai skābekļa klātbūtnē),
- nepieciešama degspējīga viela (degviela),
- jābūt siltuma avotam, kas var sasniegt attiecīgās degvielas aizdegšanās temperatūru.



Lai notiktu sprādziens, papildus šiem 3 elementiem ir nepieciešams vēl 4. elements – degvielas tvaiku koncentrācijai gaisā ir jābūt noteiktās robežās (sprādzienbīstamā koncentrācija gaisā, tilpuma %). Sprādzienbīstamas vietas iedala zonās, pamatojoties uz sprādzienbīstamas vides rašanās biežumu un pastāvēšanas ilgumu:

0. zona — vieta, kur sprādzienbīstama vide, ko veido gaisa maisījums ar uzliesmojošu vielu gāzes, tvaiku vai miglas veidā, **pastāv visu laiku, ilgstoši vai bieži**,

1. zona — vieta, kur sprādzienbīstama vide, ko veido gaisa maisījums ar uzliesmojošu vielu gāzes, tvaiku vai miglas veidā, **var dažreiz rasties normālos darba apstākļos, veicot tehnoloģiskajā (darba) procesā noteiktas darbības**,

2. zona — vieta, kur sprādzienbīstama vide, ko veido gaisa maisījums ar uzliesmojošu vielu gāzes, tvaiku vai miglas veidā, **nevarētu rasties normālos darba apstākļos, veicot tehnoloģiskajā (darba) procesā noteiktas darbības, bet, ja tā rodas, pastāv tikai īsu laikposmu**.

Sprādzienbīstamais zonējums degvielas uzpildes stacijā apskatāms 3.1. attēlā.

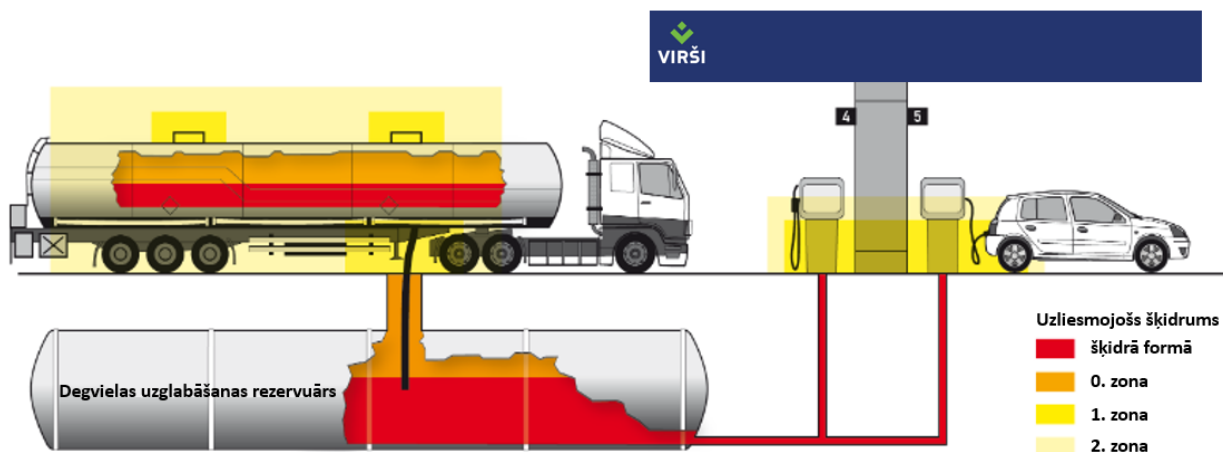

3.1. att. Sprādzienbīstamais zonējums degvielas uzpildes stacijā

Saskaņā ar LVS 541-1:2011 "Sašķidrinātās naftasgāzes gāzapgādes sistēmu projektēšana, uzstādīšana un nodošana ekspluatācijā" noteikto **1 m** rādiusā ap sašķidrinātās naftasgāzes balona ventili (skatīties 3.2. attēlu) un **2 m** rādiusā ap ārpus telpām izvietotu vairāk, kā 6 balonu grupu, pastāv 1. zonas sprādzienbīstama vide.

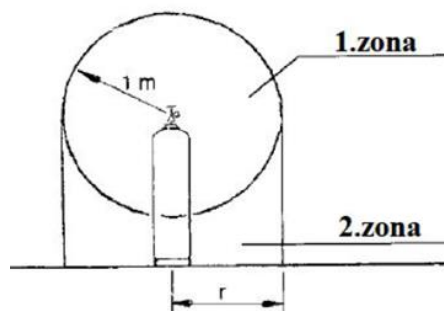

3.2. att. Sprādzienbīstamais zonējums ap gāzes balonu

Saskaņā ar pasaules praksi ir pieņemts, ka automašīnas uzpildes laikā ar jebkuru degvielas veidu (benzīnu, autogāzi, dīzeļdegvielu) ap izplūdi no degvielas uzpildes iekārtas un automašīnas degvielas tvertni pastāv sprādzienbīstama zona līdz 3 m rādiusam – skatīties 3.3. attēlu [avots: <https://expeltec.com/what-is-ex/>].

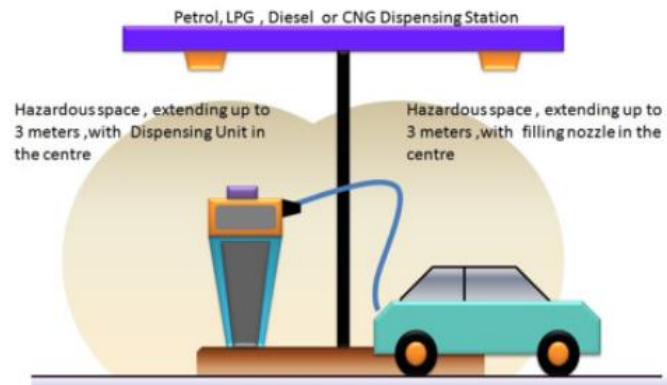

3.3. att. Sprādzienbīstamais zonējums automašīnas uzpildes laikā

SVARĪGI! Pie jebkuras degvielas noplūdes nekavējoši jāpārtrauc noplūde. Uz zemes noplūdušie naftas produkti ir jāsavāc, lai nepastāvētu iespēja naftas produktu izgarojumiem aizdegties un/ vai sprāgt – naftas produktus savāc ar absorbentu (vai smiltīm). Ar naftas produktiem piesūcināto absorbentu (vai smiltis) savāc un līdz izvešanai uzglabā bīstamo atkritumu konteinerā, kuru uzglabā atkritumu mājā. Uzņēmumā ir noteikta rīcība nelielai (līdz 10 litriem) un lielai (virs 10 litriem) degvielas noplūdei. Aizliegts izliet degtspējīgus šķidrumus kanalizācijas sistēmā.

4. KOPSAVILKUMS PAR PAAUGSTINĀTAS BĪSTAMĪBAS OBJEKTA RISKU NOVĒRTĒŠANU

Avārijas riska avoti DUS ir:

- ugunsgrēks,
- avārija iekšējos inženiertehniskajos tīklos,
- degvielas (benzīna, dīzeļdegvielas, sašķidrinātās propāna – butāna gāzes) uzglabāšana un pārsūkņēšana.

Riska izpausmes veidi ir:

- naftas produktu noplūde ar toksiskās koncentrācijas gaisā izplatību,
- naftas produktu noplūde ar sprādzienbīstamās koncentrācijas izplatību,
- naftas produktu noplūde ar sekojošu aizdegšanos – siltuma izdalīšanās naftas produktu degšanas laikā, ar vai bez sekojoša "domino" efekta¹,
- gāzu zem spiediena eksplozija ar vai bez sekojoša "domino" efekta.

DUS iespējamie ugunsgrēka izcelšanās iemesli:

- elektroinstalācijas bojājumi, elektrisko vadu īssavienojumi u.c. (t.sk. klientu automašīnām),
- ugunsdrošības prasību neievērošana gan no klientu puses, gan veicot ugunsbīstamos darbus (t.sk. ļaunprātīgas darbības),
- aizdedzināšanas avota (liesmas, dzirksteles, statiskās izlādes) izraisīta noplūdušas degvielas peļķes, gāzes mākoņa uzliesmošana.

Risku matrica ir iespējamības un ietekmes dimensiju attēlošanas paņēmieni, kas grafiski attēlo dažādus riskus salīdzinošā veidā. Matricu izmanto kā vizualizācijas rīku, kad ir identificēti vairāki riski, lai atvieglinātu dažādo risku salīdzināšanu. Riska matricas izmanto arī tam, lai palīdzētu noteikt, kuriem riskiem nepieciešama papildu vai sīkāka analīze vai kurš no konkrētajiem riskiem ir uzskatāms par kopumā pieņemamu vai nepieņemamu risku, pamatojoties uz tā novietojumu matricā [avots: "Katastrofu riska novērtēšanas rekomendācijas. Process un metode", Valsts ugunsdzēsības un

¹ Situācija, kur viens notikums izraisa virkni citu savstarpēji saistītu notikumu.



glābšanas dienests, 2018.]

Iespējamo avāriju attīstības variantu un to seku novērtējums ir veikts saskaņā ar Nīderlandes kvantitatīvā riska novērtēšanas vadlīnijām. Balstoties uz šīm vadlīnijām, ir raksturota iespējamo avāriju radīto seku kaitīgās iedarbības izplatība, sniegta informācija par seku iedarbību uz cilvēku, kā arī, kur tas potenciāli iespējams, noteikta avāriju seku iedarbība uz blakus objektiem. Avārijas seku modelēšanai izmantota ASV federālo dienestu EPA (*Office of Emergency Management*) un NOAA (*Emergency Response Division*) izstrādātās datorprogrammu "ALOHA 5.4.7". Datorprogramma nenorāda modelējuma rezultātus, kas ir mazāki par 10 metriem. Saskaņā ar Latvijas viena no pieredzes bagātākā drošības eksperta Andra Maurāna novērojumiem programma "ALOHA" modelis pie maziem vēja ātrumiem ir stipri pārspīlēts, bet tas ir vēlami, lai redzam tiešām sliktāko iespējamo scenāriju.

Modelēšana jāveic bīstamākajām vielām un maisījumiem, kas konkrētajā situācijā ir benzīns un autogāze. Dīzeldegvielas radītais apdraudējums ir relatīvi zems. Ar brīvi pieejamo datorprogrammu "ALOHA 5.4.7" iespējams modelēt tikai tīras ķīmiskas vielas – piemēram, autogāzes saturā esošās pamatkomponentes propānu (saskaņā ar drošības datu lapu autogāze satur 55 %, tomēr, atkarībā no sezonas, tā saturs ir nedaudz mainīgs) un butānu (saskaņā ar drošības datu lapu autogāze satur 45 %, tomēr, atkarībā no sezonas, tā saturs ir nedaudz mainīgs), taču benzīna modelēšanai ieteicams izvēlēties pentānu, kam ir benzīnam ļoti tuvas ķīmiskās un fizikālās īpašības (saskaņā ar 27.08.2021. Vides pārraudzības valsts biroja semināra "Drošības pārvaldības sistēmas dokumentācijas sagatavošanas un izvērtēšanas procesa pilnveidošana" lektora Andra Maurāna ieteikto).

Par avāriju kaitīgās iedarbības pamatkritēriju pieņemts cilvēka dzīvības apdraudējums, nosakot cilvēka bojāejas varbūtību. Par avārijas iedarbības uz cilvēka dzīvības robežvērtību visu veidu avāriju gadījumos pieņemta **1 % letalitāte (bojāeja)**.

Toksiskās iedarbības raksturošana. Veikta toksisko koncentrāciju izplatību modelēšana, ņemot vērā datorprogrammā iekļautās tūlītēji dzīvībai vai veselībai bīstamās koncentrācijas IDLH (*Immediately Dangerous to Life or Health*): 1500 ppm benzīnam, 2100 propānam un 5500 butānam. IDLH ir termins, ko lieto, lai raksturotu apdraudējumus, kuros akūta apdraudējuma iedarbība rada nopietnu tūlītēju veselības bojājumu, ievainojumu vai nāves risku.

Sprādzienbīstamās koncentrācijas raksturošana. Veikta sprādzienbīstamo koncentrāciju izplatību modelēšana, ņemot vērā datorprogrammā iekļautās robežkoncentrācijas: 14 000-78 000 ppm benzīnam, 21 000-95 000 ppm propānam un 16 000-84 000 ppm butānam.

Sprādziena radītā pārspiediena iedarbības raksturošana. Atbilstoši Nīderlandes kvantitatīvā riska novērtēšanas rekomendācijās sniegtajai informācijai, cilvēka ķermenis tiešā veidā var izturēt samērā augsta pārspiediena iedarbību. Kā nozīmīgākās tiešās iedarbības sekas uz cilvēka ķermeni tiek minētas bungādiņu vai plaušu bojājumi, kas ir sagaidāmi pie 1.0 bar (bāru) augsta pārspiediena. Bīstamāka ir iekārtu un dažādu konstrukciju sabrukuma rezultātā radītā sekundārā iedarbība, kā arī iedarbība uz cilvēku, kas rodas, ja pārspiediena iedarbības rezultātā cilvēka ķermenis tiek triekts pret nekustīgu objektu. Līdz ar to riska novērtējumos par pārspiediena iedarbības robežvērtību tiek pieņemts **0.1 bar** augsts pārspiediens, kura rezultātā sagaidāma 1 % letalitāte.

Siltumstarojuma iedarbības raksturošana. Veicot siltumstarojuma iedarbības uz cilvēku aprēķinus, tiek izmantots 20 sekunžu iedarbības laiks, jo tiek uzskatīts, ka, sajūtot siltumu, cilvēks attālināsies no avārijas vietas. Atbilstoši Nīderlandes kvantitatīvā riska novērtēšanas rekomendācijām par letāla siltumstarojuma iedarbību tiek uzskatīts tiešs kontakts ar liesmu. Līdz ar to par 100 % letālo iznākumu zonu tiek uzskatīta liesmas izplatības teritorija. Riska novērtējumos par siltumstarojuma iedarbības robežvērtību tiek pieņemts **10 kW/m²** intensīvs siltumstarojums, kura rezultātā sagaidāma 1 %

	AS "VIRŠI-A" DUS "Ragana" CIVILĀS AIZSARDZĪBAS PLĀNS	versija: 02.2023
---	---	------------------

letalitāte.

Meteoroloģiskie dati. Tvaiku izkliedi atmosfērā ietekmē gaisa temperatūra, mitrums, vēja virziens un ātrums, saules radiācija un atmosfēras stabilitāte. Atmosfēras stabilitātes raksturošanai izmanto rādītāju, kas iedala 6 klasēs pēc Paskvila skalas. **Atmosfēras stabilitātes klases** apzīmē ar lielajiem burtiem A, B, C, D, E UN F atmosfēras stabilitātes klasei A atbilst ļoti dinamiski laika apstākļi, ar brāžmainām vēja plūsmām. Savukārt F klase pamatā ir novērojama nakts laikā. Atmosfēras stabilitātes klasi lielā mērā ietekmē saules radiācija un mākoņainība, kas rada lokālas zonas ar atšķirīgām temperatūrām [avots: "Vadlīnijas rūpniecisko avāriju riska objektu izvietojuma minimālo drošības attālumu un teritorijas izmantošanas un apbūves ierobežojumu noteikšanai teritorijas plānošanas dokumentos" Rīga, 2017]. Saskaņā ar 27.08.2021. Vides pārraudzības valsts biroja semināra "Drošības pārvaldības sistēmas dokumentācijas sagatavošanas un izvērtēšanas procesa pilnveidošana" norādīto sekas novērtējamas vismaz pie šādiem atmosfēras stabilitātes rādītājiem:

- **F atmosfēras stabilitātes klase ar vēja ātrumu 1 m/s un 5 m/s** – tie ir jaunākie avārijas attīstības apstākļi, kad gaisā ilgstoši saglabājas augsts toksiskums un sprādzienbīstamība,
- **D atmosfēras stabilitātes klase ar vēja ātrumu 5 m/s** ir ikdienišķa situācija – tās ir sekas, kas ir iespējamākās.

Avāriju seku modelēšanai izmantota meteoroloģiskā informācija no Latvijas vides, ģeoloģijas un meteoroloģijas centra publiski pieejamās vēsturisko novērojumu datu bāzes – modelēšana veikta pie apkārtējās vides gaisa temperatūras **10 °C** (vidējā gaisa temperatūra, ņemot vērā 8 mēnešus, kuros mēneša vidējā gaisa temperatūra >0 °C). Lai arī Latvijas vidējā gaisa temperatūra ir zemāka (5.9 °C), pie augstākām gaisa temperatūrām būs plašākas avārijas sekas. Izvēlēta mākoņainība – **7** no 10 (daļēji mākoņains), kas arī dod plašākas avārijas izplatības sekas, nekā skaidros laikapstākļos. Modelējuma datorprogrammā norādīts Latvijas vidējais relatīvais gaisa mitrums – **81 %**. Siguldas novadā valdošie ir DR, D un R vēji, tomēr šajā virzienā neatrodas neviena dzīvojamā ēka un/ vai publiskais objekts, tādēļ avāriju seku izplatības attēlotas, **vējam pūšot no austrumiem** – attiecīgi ietekmējot Rietumu teritorijas, kurās izvietoti vairāki publiski objekti – auto stāvvietas, ēstuves, viesnīcas, veikali, kur var būt gana liels cilvēku skaits.

Izmantota kartogrāfiskā informācija – karte mērogā no <https://www.google.lv/maps>, uz kartes izvietojot mērogotus datorprogrammas "ALOHA 5.4.7" aprēķinātos vizuālos modelējumus.

Par sliktāko avārijas attīstības variantu ar smagākajām sekām cilvēkiem un videi būtu autocisternas avārija – 1 sekcijas nehermētiskums (sabrukums), kuras rezultātā noplūstu līdz 7500 litriem benzīna. Tomēr avārijas noplūdes attīstību un iznākumu būtiski ietekmē pastāvošie laikapstākļi – piemēram:

- ja noplūdušī degviela neaizdegas, tad sliktākie laikapstākļi ir bezvējš un augsta gaisa temperatūra – tādējādi rodas vairāk izgarojumu un tie koncentrējas, veidojot sprādzienbīstamu vidi (iespējama eksplozija). Mazākas avārijas sekas būs pie zemākām gaisa temperatūrām (zemāka iztvaikošana) un lielākam vēja ātrumam (mazāka iespēja veidoties sprādzienbīstamai videi),
- ja noplūdušī degviela aizdegas, tad sliktākie laikapstākļi ir stiprs vējš – tādējādi ugunsgrēks pastiprināti izplešas,
- jebkurā situācijā lietus ir negatīvs faktors, jo naftas produkti ir vieglāki par ūdeni – tie paceļas virs ūdens virsmas un kopā ar ūdeni straumi izplešas, radot lielāku iztvaikošanas/degšanas virsmu.

Ar pieejamo datorprogrammu nav iespējams modelēt un aprēķināt "domino efektu" jeb situāciju, kad 1 avārija noved pie citas, tādējādi radot būtiski jaunākas sekas.

4.1. Risku scenāriji

1. SCENĀRIJS – benzīna noplūde automašīnas uzpildes procesā:

šāda noplūde var rasties vieglās automašīnas vai degvielas taras uzpildes laikā, pārlejot automašīnas tvertni, neuzmanīgi rīkojoties ar uzpildes pistoli vai mehāniski bojājot uzpildes lokano cauruļvadu. Saskaņā ar Nīderlandes kvantitatīvā riska novērtēšanas vadlīnijām, avārijas seku modelēšanas aprēķinos ir pieņemts, ka šāda veida noplūde tiks pārtraukta 30 sekunžu laikā, kā rezultātā, ievērojot padeves sūkņa ražību 40 L/min. (sūkņi ar 120 L/min. ražību ir paredzēti tikai dīzeļdegvielas uzpildei), uz cietā seguma izplūdis līdz 20 litriem degvielas. Izplūstot uz cieta seguma, var veidoties degvielas peļķe ar virsmas laukumu līdz 4 m². Noplūdušai degvielai iztvaikojot no peļķes, izplatīsies ogļūdeņražu tvaiki, taču izveidot sprādzienbīstamu tvaiku masu šāds apjoms spēs tikai sliktākajos meteoroloģiskajos apstākļos – siltā bezvēja naktī.

Toksiskās koncentrācijas izplatīsies maksimāli līdz 11 m, bet sprādzienbīstamā koncentrācija – maksimāli līdz 10 m. Toksiskās un sprādzienbīstamās koncentrācijas izplatības zonas attēlotas 4.1. attēlā. Pie aizdedzināšanas avotu klātbūtnes degvielas noplūde attīstīsies kā peļķes ugunsgrēks. Ugunsgrēka rezultātā radītā siltumstarojuma 1 % letālās iedarbības izplatība ir **<10 m**, tāpat toksiskās koncentrācijas izplatības zona būs **<10 m**, pārspiedienu nav iespējams izveidot. Letālo iedarbību izplatības apkopotas 4.1. tabulā.

4.1. tabula

Letālās iedarbības izplatības vieglās automašīnas/ taras uzpildes procesā noplūdušam benzīnam

Degvielas veids – benzīns (20 L) / Atmosfēras dati	1 % letālās iedarbības izplatības bez degšanas			1 % letālās iedarbības pie degšanas	
	Toksiskā koncentrācija	Sprādzienbīstamā koncentrācija	Pārspiediens	Liesmas garums	Siltumstarojums
F atmosfēras stabilitātes klase, 1 m/s vējš	11 m	10 m	netiek sasniegts	9 m	<10 m
F atmosfēras stabilitātes klase, 5 m/s vējš	<10 m	<10 m	netiek sasniegts	7 m	<10 m
D atmosfēras stabilitātes klase, 5 m/s vējš	<10 m	<10 m	netiek sasniegts	7 m	<10 m

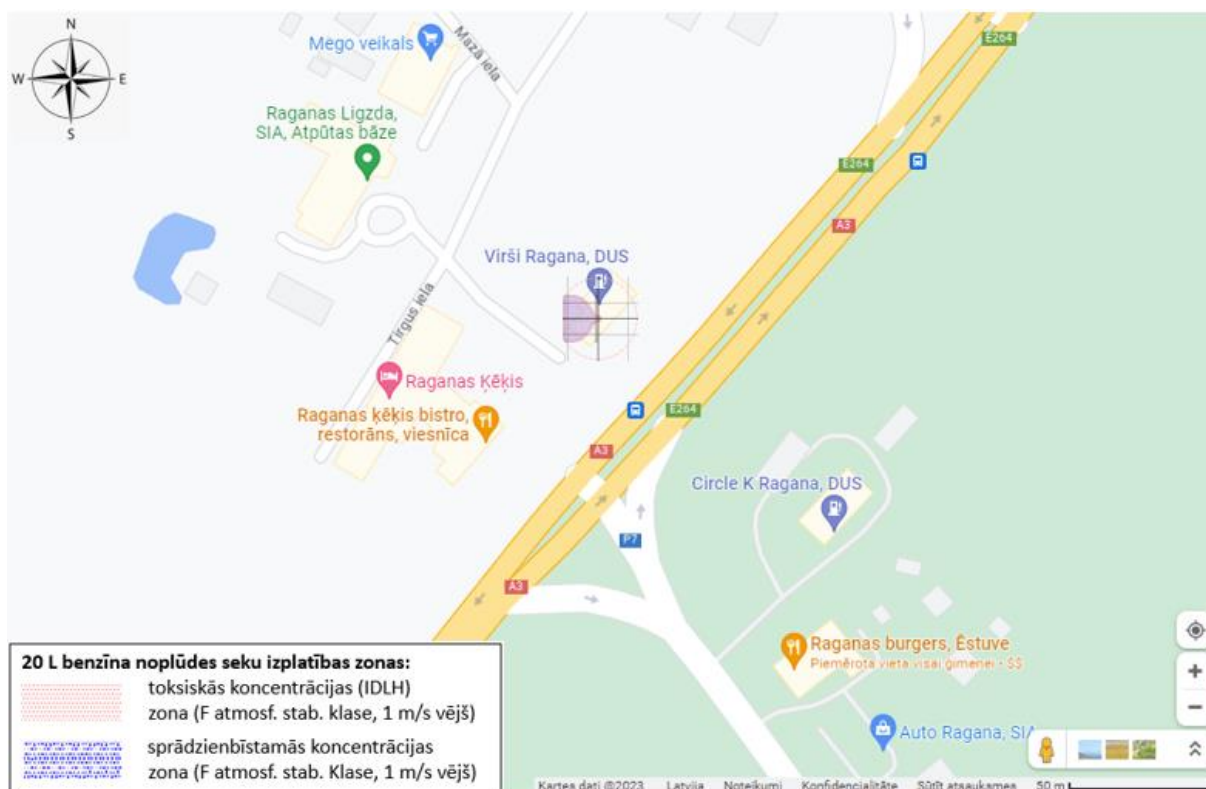

4.1. att. Toksiskās un sprādzienbīstamās koncentrācijas izplatības zonas 20 L noplūduša benzīna gadījumā (bez degšanas)

2. SCENĀRIJS – benzīna noplūde autocisternas noliekšanas (degvielas rezervuāru uzpildes) laikā:

degvielas noplūde var rasties autocisternas noliekšanas lokanā cauruļvada bojājuma (sliktākajā situācijā – lokanā cauruļvada pārrāvuma) gadījumā degvielas uzglabāšanas rezervuāra uzpildes laikā. Ievērojot autocisternas sūkņu ražību (700 L/min) un to, ka autocisternas vadītājs uzrauga noliekšanas procesu (pieņemam, ka lokanā cauruļvada pārrāvuma gadījumā autovadītājs noreagēs un pārtrauks noliekšānu 30 sekunžu laikā), vidē izplūdis līdz 350 L benzīna. Pieņemot, ka peļķes dziļums ir 1 cm, peļķes virsmas laukums būs 35 m².

Veicot avārijas sekas aprēķinus ar datorprogrammu, pie šādas benzīna apjoma izplūdes, sprādzienbīstamās koncentrācijas veidosies tikai naktīs, pie bezvēja. Toksiskās koncentrācijas izplatīsies maksimāli līdz 34 m, bet sprādzienbīstamā koncentrācija – maksimāli līdz 11 m. Toksiskās un sprādzienbīstamās koncentrācijas izplatības zonas attēlotas 4.2. attēlā. Pie aizdedzināšanas avotu klātbūtnes degvielas noplūde attīstīsies kā peļķes ugunsgrēks – siltumstarojuma izplatības zona attēlota 4.3. attēlā. Letālo iedarbību izplatības apkopotas 4.2. tabulā.

4.2. tabula

Letālās iedarbības izplatības rezervuāru uzpildes procesā noplūdušam benzīnam

Degvielas veids – benzīns (350 L) / Atmosfēras dati	1 % letālās iedarbības izplatības bez degšanas			1 % letālās iedarbības pie degšanas	
	Toksiskā koncentrācija	Sprādzienbīstamā koncentrācija	Pārspiediens	Liesmas garums	Siltumstarojums
F atmosfēras stabilitātes klase, 1 m/s vējš	34 m	11 m	netiek sasniegts	18 m	17 m
F atmosfēras stabilitātes klase, 5 m/s vējš	22 m	<10 m	netiek sasniegts	15 m	24 m
D atmosfēras stabilitātes klase, 5 m/s vējš	11 m	<10 m	netiek sasniegts	15 m	25 m



4.2. att. Toksiskās un sprādzienbīstamās koncentrācijas izplatības zonas 350 L noplūduša benzīna gadījumā (bez degšanas)



4.3. att. Siltumstarojuma izplatības zona 350 L noplūduša benzīna gadījumā (ar degšanu)

	AS "VIRŠI-A" DUS "Ragana" CIVILĀS AIZSARDZĪBAS PLĀNS	versija: 02.2023
---	---	------------------

3. SCENĀRIJS – autocisternas benzīna sekcijas sabrukums:

Ņemot vērā to, ka autocisternas ir sadalītas atsevišķās sekcijās, avārijas seku aprēķinā ir pieņemts, ka maksimālais degvielas izplūdes apjoms būs vienāds ar vienas autocisternas sekcijā (7.5 m³) esošo benzīna daudzumu. Par iemeslu šādai degvielas noplūdei no autocisternas var kalpot autocisternas tvertnes korpusa mehāniskais bojājums vai sabrukums. Avārijas rezultātā izplūstot degvielai no autocisternas sekcijas pie degvielas uzglabāšanas rezervuāru uzpildes, var veidoties benzīna peļķe ar virsmas laukumu līdz pat 600 m².

Veicot avārijas seku aprēķinus autocisternas avārijai, visplašākās sprādzienbīstamās koncentrācijas veidosies pie bezvēja, F atmosfēras stabilitātes klases apstākļos (naktīs) – līdz 51 m, savukārt toksiskās koncentrācijas izplatīsies vistālāk pie lēna vēja ātruma – līdz pat 143 m. Stipri mazākas ietekmes būs dienas laikā pie vēja ātruma 5 m/s un lielāka – šādos apstākļos toksiskās koncentrācijas izplatīsies maksimāli līdz 44 m un sprādzienbīstamās koncentrācijas – līdz 18 m. Ļaunākās iespējamās toksiskās un sprādzienbīstamās koncentrācijas izplatības zonas attēlotas 4.4.attēlā. Pie aizdedzināšanas avotu klātbūtnes degvielas noplūde attīstīsies kā peļķes ugunsgrēks – maksimālā siltumstarojuma izplatība būs F un D atmosfēras stabilitātes klases apstākļos – 87 metru 1 % letālās iedarbības siltumstarojuma zona attēlota 4.5.attēlā. Letālo iedarbību izplatības apkopotas 4.3. tabulā.

4.3. tabula

Letālās iedarbības izplatības autocisternas sekcijas sabrukuma rezultātā noplūdušam benzīnam

Degvielas veids – benzīns (7500 L) / Atmosfēras dati	1 % letālās iedarbības izplatības bez degšanas			1 % letālās iedarbības pie degšanas	
	Toksiskā koncentrācija	Sprādzienbīstamā koncentrācija	Pārspiediens	Liesmas garums	Siltumstarojums
F atmosfēras stabilitātes klase, 1 m/s vējš	122 m	51 m	netiek sasniegts	46 m	74 m
F atmosfēras stabilitātes klase, 5 m/s vējš	143 m	30 m	netiek sasniegts	43 m	87 m
D atmosfēras stabilitātes klase, 5 m/s vējš	44 m	18 m	netiek sasniegts	43 m	87 m

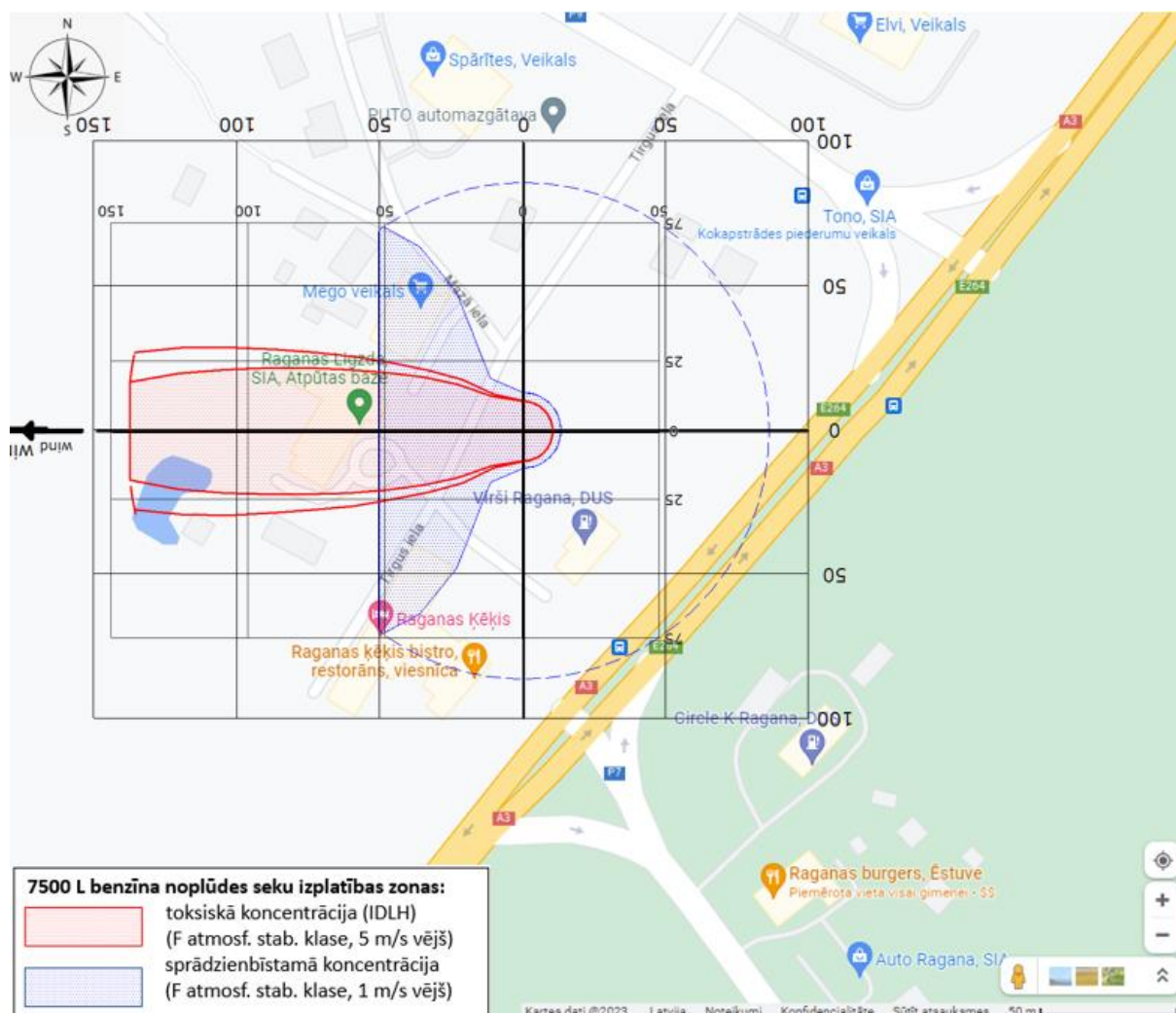

4.4. att. Toksiskās un sprādzienbīstamās koncentrācijas izplatības zonas 7500 L noplūduša benzīna gadījumā (bez degšanas)

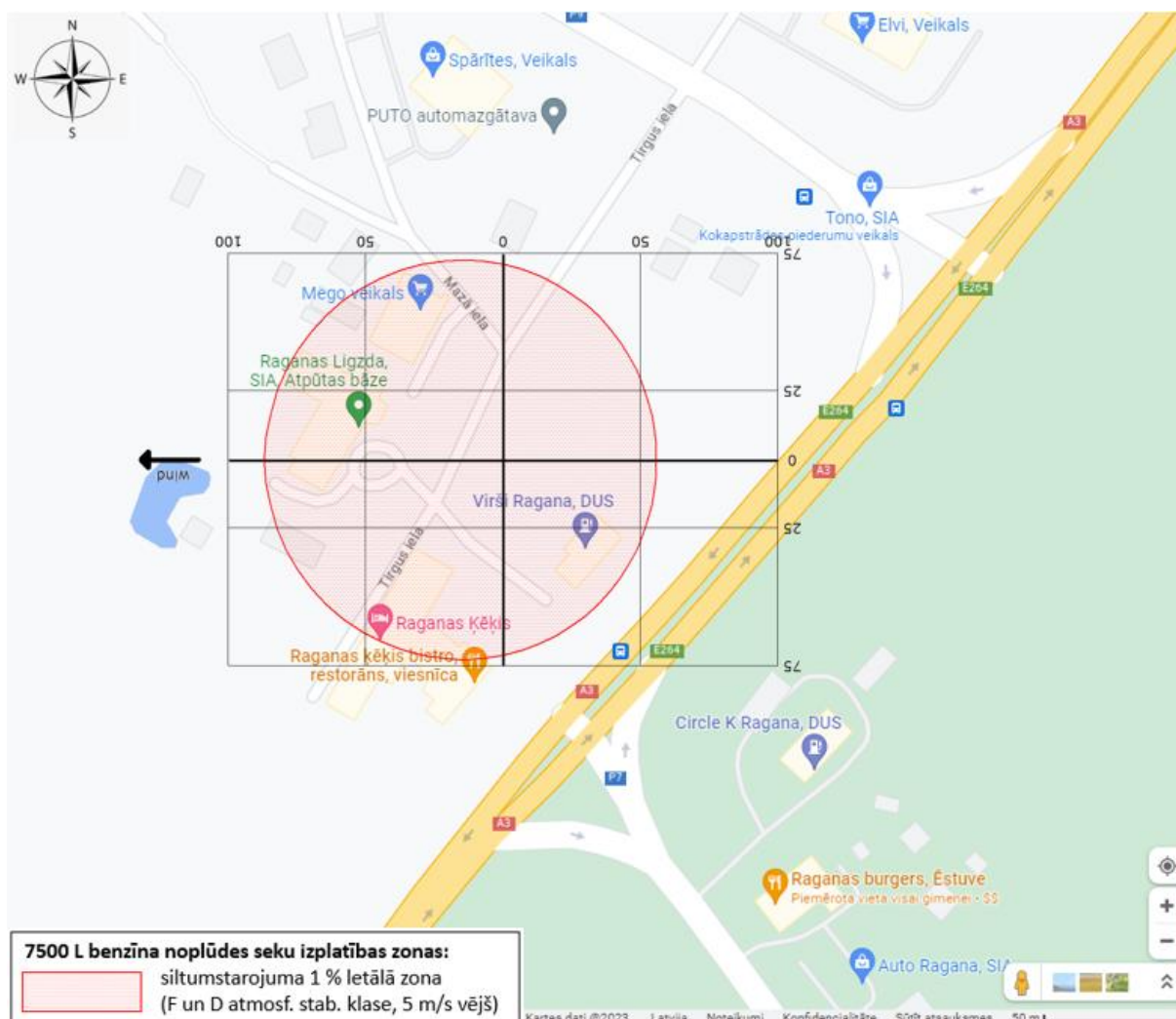

4.5. att. Siltumstarojuma izplatības zona 7500 L noplūduša benzīna gadījumā (ar degšanu)

4. SCENĀRIJS – sašķīdinātās naftas gāzes (autogāzes) noplūde autocisternas noliekšanas (autogāzes spiedvertnes uzpildes) laikā:

šāda autogāzes noplūde var rasties autocisternas un spiedieniekārtu savienojuma pārrāvuma vai bojājuma gadījumā, nenostādājot drošības sistēmai. Ievērojot autocisternas sūkņu ražību (600 L/min) un to, ka autocisternas vadītājs vienmēr atrodas blakus noliekšanas vietai (pieņemam, ka lokanā cauruļvada pārrāvuma gadījumā autovadītājs noreagēs un pārtrauks noliekšānu 30 sekunžu laikā), vidē izplūdis līdz 300 L autogāzes. Pie tūlītējas izplūdes no cauruļvada, veidosies autogāzes šķidrās fāzes peļķe, kas, pastāvot tūlītējas aizdedzināšanas avotam, attīstīsies kā peļķes ugunsgrēks.

Veicot avārijas seku aprēķinus ar datorprogrammu, autocisternas avārijas rezultātā izplūstot propāna-butāna maisījumam (55 % / 45 %), visplašākās toksiskās un sprādzienbīstamās koncentrācijas veidosies pie minimāla vēja ātruma – izplatību zonas attēlotas 4.6 attēlā. Pie aizdedzināšanas avotu klātbūtnes degvielas noplūde attīstīsies kā peļķes ugunsgrēks – siltumstarojuma izplatības zona attēlota 4.7. attēlā. Letālo iedarbību izplatības apkopotas 4.4. tabulā.

 VIRŠI	AS "VIRŠI-A" DUS "Ragana" CIVILĀS AIZSARDZĪBAS PLĀNS	versija: 02.2023
---	---	------------------

4.4. tabula

Letālās iedarbības izplatības spiedvertnes uzpildes procesā noplūdušai autogāzei

Vielas un degviela / Atmosfēras dati	1 % letālās iedarbības izplatības bez degšanas			1 % letālās iedarbības pie degšanas	
	Toksiskā koncentrācija	Sprādzienbīstamā koncentrācija	Pārspiediens	Liesmas augstums	Siltumstarojums
Modelējumu rezultāti 100 % propānam (300 L)					
F atmosfēras stabilitātes klase, 1 m/s vējš	127 m	50 m	netiek sasniegts	17 m	16 m
F atmosfēras stabilitātes klase, 5 m/s vējš	101 m	23 m	netiek sasniegts	14 m	23 m
D atmosfēras stabilitātes klase, 5 m/s vējš	89 m	20 m	netiek sasniegts	14 m	23 m
Modelējumu rezultāti 100 % butānam (300 L)					
F atmosfēras stabilitātes klase, 1 m/s vējš	16 m	27 m	netiek sasniegts	18 m	16 m
F atmosfēras stabilitātes klase, 5 m/s vējš	<10 m	15 m	netiek sasniegts	15 m	24 m
D atmosfēras stabilitātes klase, 5 m/s vējš	<10 m	<10 m	netiek sasniegts	15 m	24 m
Degvielas veids – autogāze (saskaņā ar drošības datu lapu – 55 % propāns, 45 % butāns) līdzsvarotie dati (300 L)					
F atmosfēras stabilitātes klase, 1 m/s vējš	70+7 = 77 m	28+12 = 40 m	netiek sasniegts	18 m	16 m
F atmosfēras stabilitātes klase, 5 m/s vējš	~61 m	13+7 = 20 m	netiek sasniegts	15 m	24 m
D atmosfēras stabilitātes klase, 5 m/s vējš	~54 m	~16 m	netiek sasniegts	15 m	24 m

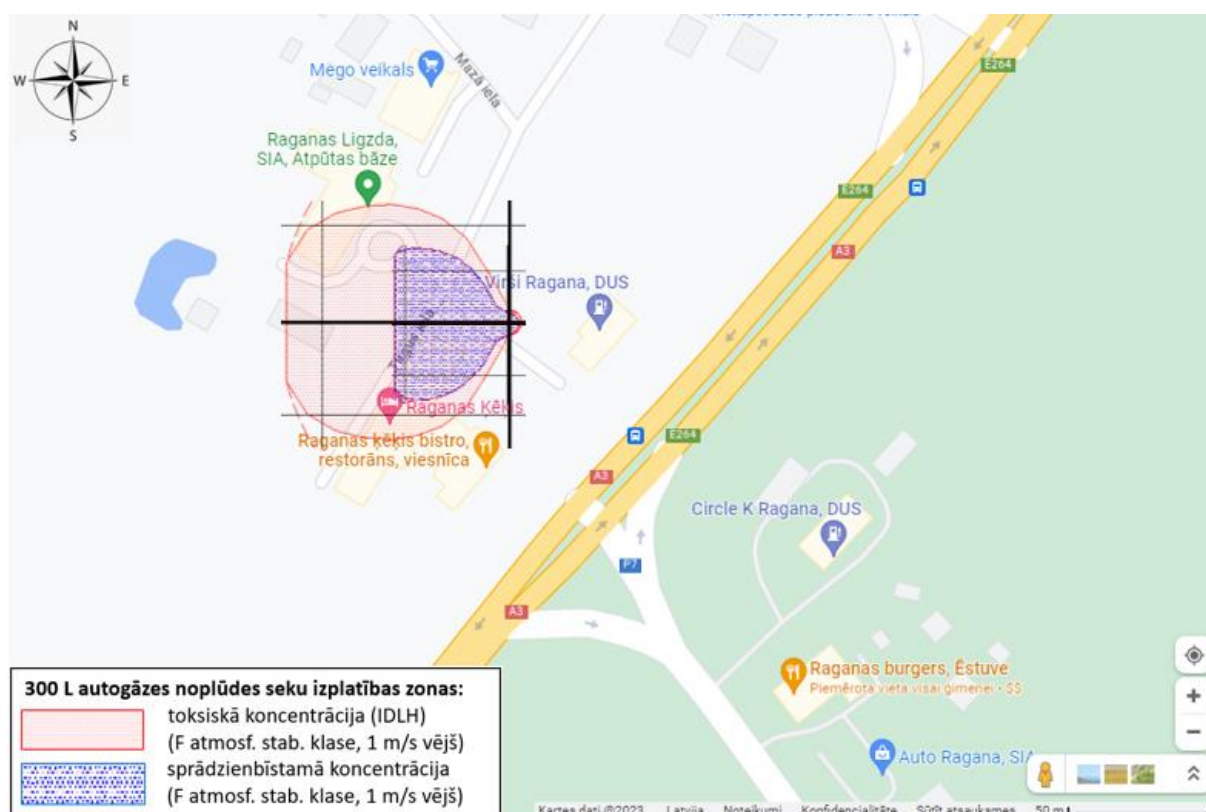

4.6. att. Toksiskās un sprādzienbīstamās koncentrācijas izplatības zonas 300 L noplūdušas autogāzes gadījumā (bez degšanas)



4.7. att. Siltumstarojuma izplatības zona 300 L noplūdušas autogāzes gadījumā (ar degšanu)

4.2. Risku matricas

Saskaņā ar AS "VIRŠI-A" ilggadīgo pieredzi un pasaules praksi un ņemot vērā apdraudējumu varbūtību un to radītās sekas, novērtēts iespējamo apdraudējumu riska līmenis – 4.8. attēlā redzama DUS apkopoto risku matrica, kurā iekļauti gan iekšējie, gan ārējie apdraudējumi. Apdraudējumi ir pieņemami, kas nozīmē to, ka speciāli pasākumi risku samazināšanai nav nepieciešami, tomēr riski ir jākontrolē.

 VIRŠI	AS "VIRŠI-A" DUS "Asni" CIVILĀS AIZSARDZĪBAS PLĀNS	versija: 02.2023
---	---	------------------

Varbūtība ↓	NENOZĪMĪGS RISKS I	PIEŅEMAMS RISKS II	CIEŠAMS RISKS III	NOZĪMĪGS RISKS IV	NECIEŠAMS RISKS V
Ļoti augsta (1x diennaktī un biežāk)					
Augsta (1x mēnesī)	- degvielas (DD, BE) noplūde auto uzpildes laikā				
Vidēja (1x gadā)	- vētras, mežu ugunsgrēki	- gāzes (LPG) noplūde auto uzpildes laikā; - elektrības apgādes pārrāvums			
Zema (1x 5 gados)		- ārējā ķīmiskā avārija		- ugunsgrēks bez "domino" efekta	- ugunsgrēks ar "domino" efektu; - sprādziens; - autocisternas avārija
Ļoti zema (1 x 10 gados un retāk)	- zemestrīces, plūdi	- degvielas (DD, BE) noplūde autocisternu noliešanas laikā	- sabiedriskās nekārtības DUS teritorijā un tās tuvumā	- gāzes (LPG) noplūde autocisternu noliešanas laikā	- degvielas (DD, BE) noplūde no dubultsienu rezervuāriem; - anonīms ziņojums par sprādzienbīstamu priekšmetu
Sekas →	Maznozīmīgas	Nozīmīgas	Vidējas	Smagas	Ļoti smagas
levainotie/cietušie:	nepatīkamas sajūtas	nenozīmīga ietekme uz veselību	nepieciešama pirmā palīdzība	nepieciešama medicīniskā palīdzība	hospitalizācija
Kaitējums videi:	īslaicīgs, bez sekām	īslaicīgs, bez būtiskām sekām	īslaicīgs, ar nelielu vides piesārņojumu	īslaicīgs, ar liela apjoma vides piesārņojumu	ilgstošs, ar būtisku vides piesārņojumu
Materiālie zaudējumi:	ekspluatācijas izdevumu ietvaros	īslaicīga darbības apturēšana	īslaicīga darbības apturēšana ar nelielu degvielas noplūdi	darbības apturēšana ≤24 h ar lielu degvielas noplūdi	darbības apturēšana ≥24 h, ar lielu degvielas noplūdi un iekārtu atjaunināšanu

4.8. att. AS "VIRŠI-A" degvielas uzpildes stacijas apkopoto risku matrica

	AS "VIRŠI-A" DUS "Ragana" CIVILĀS AIZSARDZĪBAS PLĀNS	versija: 02.2023
---	---	------------------

5. ZIŅAS PAR PAAUGSTINĀTAS BĪSTAMĪBAS OBJEKTA APKĀRTNES TERITORIJU, KURU VAR IETEKMĒT AVĀRIJA, TAI SKAITĀ INFORMĀCIJA PAR TO IEDZĪVOTĀJU UN BLAKUS ESOŠO OBJEKTU SKAITU, KURUS VAR IETEKMĒT AVĀRIJA PAAUGSTINĀTAS BĪSTAMĪBAS OBJEKTĀ

DUS "Ragana" atrodas Krimuldas pagastā, Siguldas novadā, apdzīvotā vietā – Ragana, Vidzemes šosejas malā (valsts galvenās nozīmes autoceļa – Vidzemes šosejas (A3) malā, pie krustojuma ar valsts 1. šķiras autoceļu Limbaži – Ragana (P9) un Turgus ielu). DUS "Ragana" ietilpst jauktas sabiedrisko, darījumu un dzīvojamo objektu apbūves teritorijā, kas noteikta kā zona ar plašu izmantošanas veidu spektru, ietverot darījumu rakstura, publiskās un mājokļa funkcijas, bet ierobežojot ražošanas funkcijas un lielu inženierkomunikāciju objektu izvietojuma iespējas. DUS teritorijas tiešā tuvumā atrodas sabiedriskās ēkas – ēdināšanas iestādes, viesnīcas, pasts, veikals, kā arī auto apkalpes uzņēmumi un dažas divstāvu dzīvojamās mājas. Kopējā DUS teritorijas platība ir 6677 m².

Lai arī novada valdošie ir DR, D un R vēji, tomēr šajā virzienā neatrodas neviena dzīvojamā ēka un/ vai publiskais objekts. DA virzienā, autoceļa A3 otrā pusē atrodas cita uzņēmuma degvielas uzpildes stacija, taču attālums starp DUS "Ragana" degvielas noliešanas stendu, pie kura var atgādīties lielākā benzīna noplūde ar aizdegšanos vai bez, un otra DUS tuvāko degvielas pildni ir 110 metri. Pie 7500 L benzīna noplūdes jaunākajos laikapstākļos sprādzienbīstamā zona izplatīsies līdz 51 metram un aizdegšanās gadījumā siltumstarojuma zona stiepsies līdz 87 metriem, attiecīgi – apdraudējums nerasnīgs otru DUS. Ņemot vērā to, ka DUS "Ragana" rietumos, tiešā DUS tuvumā izvietoti vairāki publiski objekti – auto stāvvietas, ēstuve, viesnīcas, veikali, pasts u.c. publiski objekti, kur var būt gana liels cilvēku skaits, avāriju sekas izplatība attēlota šo teritoriju virzienā, t.i. – **pūšot A vējam**. Cilvēku skaits nav ne kontrolējams, ne paredzams, tādēļ pieņemsim, ka ietekmes zonā var ciest **maksimāli 50 cilvēki**. Sprādziena un/ vai ugunsgrēka gadījumā var ciest cilvēki, kas atrodas DUS teritorijā un tiešā tās tuvumā. Veicot avārijas risku sekas modelēšanu, noskaidrots, ka jaunākās tehnoloģiskās avārijas (7500 L benzīna noplūde) rezultātā iespējamās maksimālās ietekmes zona (toksiskās koncentrācijas izplatība) ir **143 metri** no avārijas vietas. Toksiskās koncentrācijas izplatība, atkarībā no vēja virziena, var skart cilvēkus, kas atrodas degvielas uzpildes stacijas teritorijā un ārpus tās. Toksiskās zonas ietekmē var nonākt kājāmgājēji, kas pārvietojas pa tiešā tuvumā esošajiem ceļiem un teritorijām, ietur maltīti pie āra galdiem vai atrodas blakus esošajā autobusu pieturā. No toksiskās ietekmes vienmēr iespējams patverties iekšējās un nogaidot līdz laikam, kad gaiss izklīdīs. Ņemot vērā degvielas noliešanas stenda izvietojumu, jaunāko iespējamo avāriju gadījumā tuvējā teritorija var nonākt sprādzienbīstamās zonas un bīstama siltumstarojuma ietekmē. No siltumstarojuma zonas cilvēks vienmēr instinktīvi novērsīsies, mūkot prom, tomēr sprādzienbīstamas zonas izplatība ir pati bīstamākā, jo dzirksteļu klātbūtne iekšdedzes auto dzinējos ir iespējama un bieža. Cilvēku apdraudējums ir maz iespējams pie neliela apjoma noplūdēm, taču apdraudējums ir vērā ņemams pie lielām noplūdēm, kas eskalējas, izraisot "domino" efektu. Vērtējot attālumu līdz tuvākajai VUGD daļai, liela degvielas noplūde, visticamāk eskalēsies līdz "domino" efektam ar letāliem cilvēku gadījumiem un pilnībā iznīcinātu DUS, tādēļ **pats svarīgākais ir pēc iespējas drīzāk apturēt noplūdi un ierobežot to izplatību**. Potenciāli apdraudētā zona pie jaunākās tehnoloģiskās avārijas (7500 L benzīna noplūde) ar dubultotu rādiusu (jo izplatību ietekmē vēja virziens konkrētajā brīdī) atzīmēta 1. pielikuma kartē.

6. INFORMĀCIJA PAR CIVILĀS AIZSARDZĪBAS ORGANIZĀCIJU PAAUGSTINĀTAS BĪSTAMĪBAS OBJEKTĀ UN ZIŅAS PAR ATBILDĪGAJIEM DARBINIEKIEM UN VIŅU PIENĀKUMIEM

Nodaļā sniegti atbildīgo AS "VIRŠI-A" darbinieku kontakti, kā arī konkrētās DUS darbinieku pienākumi avārijas gadījumā.

	AS "VIRŠI-A" DUS "Ragana" CIVILĀS AIZSARDZĪBAS PLĀNS	versija: 02.2023
---	---	------------------

6.1. Persona (vārds un uzvārds), kas pieņem lēmumu par objekta civilās aizsardzības plāna īstenošanas sākšanu, rīcības koordinēšanu, avārijas bīstamības un seku samazināšanas pasākumu vadīšanu objektā avārijas vai tās tiešu draudu gadījumā un kas ir atbildīga par seku likvidēšanas pasākumu veikšanu pēc avārijas

Darba aizsardzība, ugunsdrošība, civilā aizsardzība – Zanda Štelfa (tel.: 22028535, zanda.stelfa@virsi.lv). Prombūtnes laikā aizvieto otrs darba aizsardzības speciālists vai vides aizsardzības speciālists.

Gāzes saimniecība – Edgars Šulckis (tel.: 25694214, edgars.sulckis@virsi.lv) un Indulis Blūms (tel.: 20302808, indulis.blums@virsi.lv). Papildspēku gadījumā iesaistās Ojārs Ieviņš (tel.: 26189329, ojars.ievins@virsi.lv).

Vides aizsardzības – Anita Apsīte-Adaškeviča (tel.: 27844302, anita.apsite@virsi.lv)

Drošība, terorisms, laupīšana – Ēvalds Karitons (tel.: 25714265, evalds.karitons@virsi.lv)

6.2. Persona (vārds, uzvārds, tālruna numurs un elektroniskā pasta adrese), kas ir atbildīga par sakariem ar Valsts ugunsdzēsības un glābšanas dienestu un citām institūcijām ikdienā un sadarbību ar minētajām institūcijām avārijas vai tās tiešu draudu gadījumā

Darba aizsardzības un ugunsdrošības speciāliste **Zanda Štelfa** tel.: 22028535, zanda.stelfa@virsi.lv

6.3. Informācija par darbinieku pienākumiem attiecībā uz civilās aizsardzības nodrošināšanu un avāriju ierobežošanu un likvidēšanu objektā

DUS darbinieku pienākumi avārijas gadījumā ir sekojoši:

- tehnoloģisko procesu apturēšana,
- cilvēku evakuācija no notikuma vietas uz pulcēšanās vietu,
- glābšanas dienestu izsaukšana uz notikumu vietu,
- notikuma vietas norobežošana,
- šķidrās degvielas noplūdes ierobežošana/ savākšana ar absorbentiem,
- aizdegšanās likvidēšana ar ugunsdzēsības aparātiem, ja to darīt ir droši,
- atbildīgo darbinieku informēšana par notikumu,
- glābšanas dienestu sagaidīšana un informācijas sniegšana par notikumu un objekta bīstamību.

6.4. Informācija par objektā izveidotajām reaģēšanas un seku likvidēšanas pasākumu veikšanas vienībām vai ugunsdrošības, ugunsdzēsības un glābšanas dienestu

Nav. DUS darbinieki savāc naftas produktu nelielas noplūdes.

7. INFORMĀCIJA PAR DARBINIEKU APMĀCĪBU RĪCĪBAI AVĀRIJAS GADĪJUMĀ, CIVILĀS AIZSARDZĪBAS JAUTĀJUMOS UN PIRMĀS PALĪDZĪBAS SNIEGŠANĀ

Civilās aizsardzības apmācības saturs nodrošina, ka apmācības procesā paaugstinātas bīstamības objekta darbinieks apgūst:

- zināšanas par objekta civilās aizsardzības plānu,
- zināšanas par valstī iespējamām katastrofām un to sekām,

	AS "VIRŠI-A" DUS "Ragana" CIVILĀS AIZSARDZĪBAS PLĀNS	versija: 02.2023
---	---	------------------

- zināšanas par valsts agrinās brīdināšanas sistēmu,
- zināšanas par iestādēm, kas nodrošina katastrofu pārvaldīšanu,
- zināšanas par civilās aizsardzības sistēmu,
- pirmās palīdzības sniegšanas prasmes dzīvībai kritiskās situācijās (piemēram, bīstamas asiņošanas apturēšana, atdzīvināšanas pasākumi), kā arī palīdzības izsaukšanu.

Civilās aizsardzības apmācību jāorganizē ne retāk kā reizi gadā un darbiniekiem jāapliecina, ka ir apguvuši apmācību civilās aizsardzības jautājumos (MK 05.12.2017. noteikumu Nr. 716 "Minimālās prasības obligātā civilās aizsardzības kursa saturam un nodarbināto civilās aizsardzības apmācības saturam" 5., 6., 7. punkti). Uzņēmumā reizi gadā norit katra DUS darbinieka zināšanu pārbaude civilās aizsardzības jomā digitālā apmācību sistēmā.

DUS jāorganizē **teorētiskās civilās aizsardzības un katastrofas pārvaldīšanas mācības ne retāk kā reizi 3 gados** (MK 19.09.2017. noteikumu Nr. 563 "Paaugstinātas bīstamības objektu apzināšanas un noteikšanas, kā arī civilās aizsardzības un katastrofas pārvaldīšanas plānošanas un īstenošanas kārtība" 9.12.2. punkts, MK 20.06.2017. noteikumi Nr. 341 "Noteikumi par civilās aizsardzības un katastrofas pārvaldīšanas mācību veidiem un organizēšanas kārtību").

8. APRAKSTS PAR PASĀKUMIEM, KAS SAMAZINA RISKU DARBINIEKIEM DARBA VIETĀ UN CITĀM PERSONĀM, KAS ATRODAS PAAUGSTINĀTAS BĪSTAMĪBAS OBJEKTA TERITORIJĀ

DUS darbiniekiem ir jāiesaistās avārijas draudu ierobežošanā vai likvidēšanā un ir jā rūpējas par DUS apmeklētāju drošību, tomēr ar savu pašizliedzīgo rīcību DUS darbinieki nedrīkst pakļaut briesmām paši savu dzīvību – **CILVĒKS IR VISSVARĪGĀKAIS**, bet visas lietas ir atgūstamas.

8.1. Darbinieku brīdināšana par draudiem, informēšana par rīcību avārijas vai katastrofas gadījumā un veicamajiem aizsardzības pasākumiem, kā arī turpmākā informēšana

Darbinieki tiek iekšēji apmācīti. Kodolīga informācija par rīcību ārkārtas un nestandarta situācijās apkopota uzņēmuma izstrādātā rokasgrāmatā "AS "VIRŠI-A" DUS darbinieku rīcība ārkārtas un nestandarta situācijās" (rīcību teksts apskatāms 6. pielikumā), kura atrodas DUS viegli redzamā un vienmēr pieejamā vietā. Darbinieku informēšana par rīcību avārijas vai katastrofas gadījumā un veicamajiem aizsardzības pasākumiem notiek, izmantojot elektroniskos sakaru līdzekļus. Turpmākie rīkojumi tiek sniegti ar atbildīgā darbinieka starpniecību vai pakļaujoties operatīvo palīdzības dienestu darbinieku rīkojumiem.

8.2. Īss apraksts par darbinieku nepieciešamo darbību pēc brīdinājuma saņemšanas

Saņemot informāciju par ārkārtas situāciju (brīdinājumu), DUS nodarbinātajiem jāiesaistās avārijas draudu ierobežošanā vai likvidēšanā, rīkojoties atbilstoši iekšējām procedūrām, kas konspektīvā veidā norādītas rokasgrāmatā "AS "VIRŠI-A" DUS darbinieku rīcība ārkārtas un nestandarta situācijās" (rīcību teksts apskatāms 6. pielikumā).

8.3. Drošības pasākumi darbiniekiem un citām personām, kas atrodas objekta teritorijā

Drošības pasākumi tiek pielietoti atbilstoši apdraudējuma veidam, vadoties pēc principa, ka cilvēks ir vissvarīgākais, t.n. arī to, ka darbinieki, iesaistoties avārijas seku likvidēšanā vai ierobežošanā, nedrīkst riskēt ar savu dzīvību un veselību. Klientiem ir jāevakuējas pirmajiem un DUS personālam ir jāevakuējas situācijā, ja viņu dzīvība un veselība var tikt apdraudēta.

	AS "VIRŠI-A" DUS "Ragana" CIVILĀS AIZSARDZĪBAS PLĀNS	versija: 02.2023
---	---	------------------

9. AVĀRIJAS DRAUDU REĢISTRĒŠANAS UN ĀRĒJĀS BRĪDINĀŠANAS PASĀKUMU SISTĒMAS RAKSTUROJUMS

Šajā nodaļā raksturota kārtība, kādā reģistrē avārijas un avārijas draudus, kārtība un veids, kādā par avārijas draudiem vai avāriju ziņo Valsts ugunsdzēsības un glābšanas dienestam, atbildīgajām personām un citām institūcijām.

9.1. Kārtība, kādā reģistrē avārijas un avārijas draudus

Problēmsituācijas, kas prasa nekavējošas rīcības, tiek risinātas, pirmām kārtām, izmantojot telefonsakarus. Ja problēmu nav iespējams novērst ar telefonsarunas vai videozvana palīdzību, uz DUS tiek nosūtīti uzņēmuma vai ārpakalpojuma speciālisti – ierašanās laiks ir atkarīgs no problēmas būtiskuma.

Par visām ikdienas neatbilstības (t.sk. – avārijām un to draudiem) DUS darbinieki savas maiņas laikā aizpilda papīra veidlapas **Negadījuma aktu**, savukārt DUS vadītājs vai viņa aizvietotājs, kolīdz iespējams, negadījuma aktu reģistrē uzņēmuma digitālajā **Negadījumu reģistrā**. Atbilstoši negadījuma kategorijai uzņēmuma atbildīgās personas saņem paziņojuma e-pastu un ar notikušo iepazīstas, ja nepieciešams – iesaistās seku novēršanā un/ vai situācijas korigēšanā. Šādā veidā uzņēmuma atbildīgās personas tiek informētas par uzņēmumā notiekošajām problēmsituācijām, kā arī ļauj uzņēmumam uzkrāt un analizēt statistiku, pēc nepieciešamības ieviešot izmaiņas uzņēmuma darbībā. Nepieciešamības gadījumā tiek informētas valsts institūcijas (Valsts vides dienests, Valsts ugunsdzēsības un glābšanas dienests, Valsts policija, Patērētāju tiesību un aizsardzības centrs u.c.).

9.2. Kārtība un veids, kādā atbildīgā persona par avārijas draudiem vai avāriju ziņo Valsts ugunsdzēsības un glābšanas dienestam, attiecīgajai pašvaldībai un citām institūcijām

Konstatējot sprādzienu vai ugunsgrēku, vai to izcelšanās draudus (piemēram, >10 litru naftas produktu noplūde), jebkuram DUS darbiniekam nekavējoties jāzvina VUGD uz 112, kā arī jāinformē DUS vadītājs, ja tas nav uz vietas. Savukārt DUS vadītājam ir jāziņo savam tiešajam vadītājam un uzņēmuma atbildīgajām personām, saskaņā ar noteikto atbildību. Par notikušu vides piesārņošanu uzņēmuma atbildīgajai personai nekavējoties jāinformē reģionālā vides pārvalde. Pašvaldības un citas institūcijas tiek informētas, izvērtējot notikušā raksturu. Apziņošanas kārtība un atbildības jomas uzrādītas 5. pielikumā.

9.3. Informācija, ko iekļauj sākotnējā brīdinājumā, un kārtība, kādā sniedz turpmāko informāciju, kā arī detalizētāku informāciju, tiklīdz tā kļūst pieejama

Sākotnējā brīdinājumā iekļauj informāciju par notikuma vietu, notikušā raksturu un sākotnēji veicamajiem pasākumiem. Turpmāko informāciju sniedz pēc sākotnējā brīdinājuma saņēmēja papildus pieprasījuma vai pēc uzņēmuma iniciatīvas, sniedzot detalizētāku informāciju, tiklīdz tā kļūst pieejama.

9.4. Kārtība un veids, kādā brīdina objektā nodarbinātos, objekta apakšuzņēmējus, apakšnomniekus un apmeklētājus, kā arī iedzīvotājus

Darbinieki tiek informēti, izmantojot elektroniskos sakaru līdzekļus (telefonsaruna, *WhatsApp*, e-pasts). Apmeklētāji tiek informēti uz vietas, izmantojot automātiskās ugunsgrēka atklāšanas un

	AS "VIRŠI-A" DUS "Ragana" CIVILĀS AIZSARDZĪBAS PLĀNS	versija: 02.2023
---	---	------------------

trauksmes signalizācijas sistēmas sirēnas un/ vai sniedzot mutisku informāciju. Tuvējo apdraudēto uzņēmumu darbiniekus un māju iedzīvotājus vajadzības gadījumā informē VUGD, nepieciešamības gadījumā iesaistot policiju un vietējo pašvaldību.

10. INFORMĀCIJA PAR PASĀKUMIEM

Nodalā apkopota informācija par pasākumiem, kas nodrošina avārijas draudu ierobežošanu un likvidēšanu, nepieļauj vai aizkavē avārijas seku izplatīšanos, iedzīvotāju brīdināšanu un piesārņotās vietas izpēti, sanāciju un vides atjaunošanu.

10.1. Pasākumi, kuri nodrošina avārijas draudu ierobežošanu un likvidēšanu, lai tie nepāraugtu avārijā, bet avārijas gadījumā – tās ierobežošanu, kontroli un likvidēšanu paaugstinātas bīstamības objekta teritorijā, kā arī samazina avārijas draudu vai avārijas iedarbību un nodarīto kaitējumu

Atklājot naftas produktu (visu degvielu) noplūdi, DUS darbiniekiem jārikojas atbilstoši iekšējām procedūrām – DUS redzamā un viegli pieejamā vietā izvietota rokasgrāmata **AS "VIRŠI-A" DUS darbinieku rīcība ārkārtas un nestandarta situācijās** (skatīties arī 6. pielikumu). Lai mazinātu avārijas draudus un iespējamās sekas, jāievēro sekojošs rīcības princips:

- 1) **jāmazina degvielas avārijas noplūdes apmērus**, nobloķējot degvielas sūkni,
- 2) **jānovērš aizdegšanās iespējamība**, norobežojot noplūdes zonu un nepieļaujot liesmas vai dzirksteles klātbūtni noplūdes zonā un tās tuvumā,
- 3) **jānovērš aizdegšanās iespējamība un jāmazina ietekme uz vidi**, noplūdušo šķidro degvielu (benzīnu, dīzeļdegvielu) ierobežojot un savācot ar absorbentiem. Piesārņotos absorbentus, kas ir bīstamie atkritumi jāsavāc speciāli marķētā konteinerā, atbilstoši jāuzglabā un jāapsaimnieko,
- 4) **jānovērš iespējams kaitējums cilvēku veselībai un dzīvībai** (>10 litru noplūdes gadījumā), apziņojot un evakuējot cilvēkus, t.sk. DUS darbiniekus.

DUS darbiniekiem ir jāzina, kur un kā var atslēgt sūkņu darbību, elektropadevi, kas ir primārie ārkārtas situācijas seku mazināšanas pasākumi.

Liela noplūdes (>10 litru benzīna noplūdes gadījumā) vai aizdegšanās gadījumā nekavējoties jāizsauc operatīvā palīdzība, zvanot uz 112. Jāziņo DUS vadītājam un uzņēmuma atbildīgajām personām, lai organizētu palīdzību un valsts kontrolējošo iestāžu informēšanu.

10.2. Pasākumi, kuri saistīti ar cilvēku un vides aizsardzību paaugstinātas bīstamības objekta teritorijā avārijas gadījumā

DUS ir izvietotas iekārtu lietošanas pamācības un zīmes par aizliegtām darbībām. DUS ir izvietots un darba kārtībā uzturēts ugunsdzēsības inventārs, kā arī pirmās palīdzības līdzekļi. Nepieciešamās apkopes un atjaunošanu organizē DUS vadītājs ar uzņēmuma Tehniskās daļas speciālistiem.

DUS vienmēr ir naftas produktu absorbents (atrodas šķūnī – atkritumu mājā), ar ko absorbēt avārijas noplūdes un nepieļaut vides piesārņošanu, ugunsgrēku.

	AS "VIRŠI-A" DUS "Ragana" CIVILĀS AIZSARDZĪBAS PLĀNS	versija: 02.2023
---	---	------------------

10.3. Pasākumi, kuri nepieļauj vai aizkavē avārijas seku izplatīšanos ārpus paaugstinātas bīstamības objekta teritorijas

Avārijas seku izplatīšanos ārpus DUS teritorijas nepieļauj vai aizkavē operatīva un mērķtiecīga DUS darbinieku rīcība – skatīties [10.1. punktu](#).

10.4. Pasākumi, kuri nodrošina iedzīvotāju brīdināšanu un turpmāku savlaicīgu informācijas sniegšanu iedzīvotājiem apdraudētajā teritorijā, kur tas nepieciešams

Nepieciešamības gadījumā DUS apmeklētāji un darbinieki tiek informēti, izmantojot automātiskās ugunsgrēka atklāšanas un trauksmes signalizācijas sistēmas sirēnas.

Nopietnas avārijas gadījumā, kad varētu tikt apdraudēta satiksmes drošība uz A3 un/ vai P9 autoceļiem, un/ vai Tirgus ielas, kā arī var tikt ietekmēti blakus teritorijās esošie cilvēki, satiksmes noslēgšanu un cilvēku informēšanu organizētu Valsts Ugunsdzēsības un glābšanas dienests saskaņā ar Valsts civilās aizsardzības plānu un spēkā esošo valsts agrinās brīdināšanas kārtību, nepieciešamības gadījumā iesaistot valsts un pašvaldības policijas pārstāvjus, pašvaldības civilās aizsardzības komisiju, kā arī veicot iedzīvotāju apziņošanu ar mobilo operatoru un plašsaziņas līdzekļu palīdzību.

10.5. Pasākumi, kuri nodrošina piesārņotās vietas izpēti, sanāciju un vides atjaunošanu, lai likvidētu avārijas iedarbību uz cilvēkiem vai vidi

Gadījumā, ja noplūdušī degviela nokļuvusi lietus notekūdeņu attīrīšanas iekārtās, paredzēts izsaukt sadarbības partnera specializēto transportu, ar ko izsūknētu un aizgādātu uz attīrīšanas iekārtām piesārņotos ūdeņus. DUS lietus ūdeņu attīrīšanas iekārtās attīrītos ūdeņus laboratoriski kontrolē periodiski un pēc notikušām avārijas noplūdēm, ja tās nonākušas iekārtās.

Grunts piesārņošanas gadījuma specializēta sadarbības partnera darbinieki noraktu ar naftas produktiem piesūcināto grunti un nogādātu to uz attīrīšanas iekārtām. Pēc tam tiktu organizēta pareiza grunts paraugu noņemšana piesārņotajā areālā, paraugu laboratoriska testēšana. DUS ir izveidota gruntsūdens monitoringa sistēma – gruntsūdens paraugus no urbumiem paņem un laboratoriski kontrolē periodiski un pēc notikušām avārijas noplūdēm.

Par periodiski veikto monitoringu un pēc avārijas noplūdes, kā arī izpildītajiem sanācijas darbiem tiek sagatavotas atskaites. Gadījumā, ja tūlītēji veiktie pasākumi nenodrošinātu piesārņojuma savākšanu, sadarbības partnera ģeologi izveidotu Sanācijas darbu programmu piesārņojuma likvidēšanai. Atskaites un programmas iesniedz arī atbildīgajai Valsts Vides dienesta reģionālajai vides pārvaldei. Visus augstāk uzskaitītos darbus izpilda AS "VIRŠI-A" apmaksāti specializēti sadarbības partneri, kuri ir tiesīgi šādus pakalpojumus sniegt, bet organizē uzņēmuma vides aizsardzības speciālists.

11. DETALIZĒTS ŠĀDU BŪTISKĀKO AVĀRIJAS GADĪJUMĀ NODROŠINĀMO PASĀKUMU APRAKSTS

Nodalā raksturoti evakuācijas pasākumi, pirmās palīdzības un neatliekamās medicīniskās palīdzības pasākumi cietušajiem, sabiedriskās kārtības uzturēšana un īpašuma apsardze, nodrošinājums ar alternatīvo enerģijas avotu, DUS darbības nodrošināšanas vai tās drošas pārtraukšanas pasākumi, preventīvie, gatavības, reaģēšanas un seku likvidēšanas pasākumi (saskaņā ar Ugunsdrošības noteikumu 1. pielikumu), kā arī pasākumi pēc avārijas.

	AS "VIRŠI-A" DUS "Ragana" CIVILĀS AIZSARDZĪBAS PLĀNS	versija: 02.2023
---	---	------------------

11.1. Evakuācijas pasākumi

Veselības vai dzīvības apdraudējuma gadījumā klienti un darbinieki dodas uz pulcēšanās vietu, kura atrodas iespējami tālu no DUS bīstamajiem objektiem (skatīties 3. pielikumā). Nelabvēlīga vēja virziena vai augstas avārijas bīstamības gadījumā, jānodrošina vietu, kas ir droša un jāpakļaujas VUGD amatpersonu norādījumiem.

11.2. Pirmās palīdzības un neatliekamās medicīniskās palīdzības pasākumi cietušajiem

Sīku traumu gadījumos izmantojami pirmās palīdzības līdzekļi, kas atrodas DUS aizkases zonā (atrašanās vieta norādīta 3. pielikumā) un katrā automašīnā esošās aptieciņās. Dzīvībai bīstamu traumu gadījumā uz DUS jāizsauc Neatliekamās medicīniskās palīdzības dienests, zvanot uz 113 vai 112.

11.3. Sabiedriskās kārtības uzturēšana paaugstinātas bīstamības objektā un īpašuma apsardze

DUS ir ierīkota apsardzes signalizācija, kā arī signalizācijas pultis, lai nepieciešamības gadījumā izsauktu sadarbības partneri – mobilo apsardzes brigādi. DUS ir aprīkota ar videonovērošanas kamerām.

11.4. Alternatīvā enerģijas avota nodrošināšana

Ilgstoša elektroenerģijas pārrāvuma gadījumā elektroapgādi nodrošina ar elektroģeneratoru, ko piegādā un pieslēdz uzņēmuma Tehniskās daļas elektriķi. Elektroģeneratoru pieslēdz uz ēkas fasādes izvietotajā elektrības skapī – pieslēgšanas vieta norādīta 3. pielikumā. Uz plāna izstrādes laiku uzņēmuma 9 DUS uzstādīti stacionārie elektroģeneratori, vēl 5 elektroģeneratori ir mobili, kā arī noslēgts nomas līgums par elektroģeneratoru nomu. Aizkrauklē pieejami uzņēmuma mobilie elektroģeneratori ar sekojošiem parametriem:

- KOHLER SDMO (136 KW 238 A),
- KOHLER SDMO (62 KW 111 A),
- KOHLER SDMO (28 KW 47 A),
- Vanguard (9.6 KW 20 A),

un Brocēnos pieejams uzņēmuma mobilais elektroģenerators ar sekojošiem parametriem:

- KOHLER SDMO (136 KW 238 A).

11.5. Paaugstinātas bīstamības objekta darbības nodrošināšanas vai tās drošas pārtraukšanas pasākumi

Nobloķēt visus uzpildes sūkņus vienlaicīgi var ar 1 avārijas (STOP) pogu, kas atrodas aizkases zonā, pie loga. Apturēt uzpildi visos aktīvajos sūkņos var ar avārijas (STOP) pogu kases sistēmā, bet apturēt konkrētas uzpildes vietas sūkni var ar pogu "Apstādināt" kases sistēmā.



 VIRŠI	AS "VIRŠI-A" DUS "Ragana" CIVILĀS AIZSARDZĪBAS PLĀNS	versija: 02.2023
---	---	------------------

Strāvas padevi atslēgt konkrētai tehnoloģijai vai iekārtām var **elektrības sadales skapjos**, kas pieejami tikai DUS personālam noliktavā.

Atslēgt strāvas padevi visai DUS ēkai var elektrības ievada – uzskaites skapī – atrodas uz DUS ēkas fasādes. Elektrības atslēgšanas vieta norādīta 3. pielikumā.

Iekārtu atslēgšana no elektrobarošanas un pēc tam – to atjaunošana darbībā nerada bīstamību.



11.6. Preventīvie, gatavības, reaģēšanas un seku likvidēšanas pasākumi

Saskaņā ar MK 07.11.2017. noteikumu Nr. 658 "Noteikumi par civilās aizsardzības plānu struktūru un tajos iekļaujamo informāciju" IV daļas 6.11.6. punktu un 1. pielikumu zemāk uzskaitīti preventīvie un gatavības pasākumi, reaģēšanas un seku likvidēšanas pasākumi par sekojošiem riskiem:

- ugunsgrēks, ugunsnedrošas iekārtas,
- iekšējo inženierkomunikāciju apdraudējums,
- ārējo inženierkomunikāciju apdraudējums,
- ārējā ķīmiskā avārija,
- dabas katastrofas (vētras, zemestrīces, plūdi, mežu ugunsgrēki),
- anonīms ziņojums par sprādzienbīstamu priekšmetu,
- sabiedriskās nekārtības DUS teritorijā un tās tuvumā.

Ugunsgrēks, ugunsnedrošas iekārtas

Uzņēmumam vislielākās pūles jāiegulda preventīvajos pasākumos un darbinieku apmācībā, lai ugunsgrēks neiestātos vai aizdegšanās gadījumā to varētu veiksmīgi likvidēt.

Nr. p.k.	Pasākuma nosaukums	Izpildes termiņš	Lēmuma pieņēmējs	Par izpildi atbildīgā institūcija	Izpildītāji	Pasākuma apzīmējums (trigrāfs)* saskaņā ar NATO krīžu reaģēšanas sistēmas rokasgrāmatu
1. Preventīvie un gatavības pasākumi						
1.1.	"Ugunsdrošības noteikumi" prasību ievērošana DUS	pastāvīgi	atbildīgais par ugunsdrošību	uzņēmums	darbinieki un apmeklētāji	neattiecas
1.2.	DUS ugunsdrošības instrukcijas izstrādāšana un tās prasību ievērošana	saskaņā ar normatīvajiem aktiem	atbildīgais par ugunsdrošību	uzņēmums	darbinieki un apmeklētāji	neattiecas
1.3.	Atbildīgā darbinieka par ugunsdrošību nozīmēšana DUS, tā apmācības saskaņā ar "Ugunsdrošības noteikumi" prasībām	saskaņā ar normatīvajiem aktiem	valdes priekšsēdētājs	uzņēmums	atbildīgais par ugunsdrošību	neattiecas
1.4.	DUS nodrošināšana ar ugunsdzēsības aparātiem un inventāru saskaņā ar "Ugunsdrošības noteikumi" prasībām, to uzturēšana darba kārtībā	saskaņā ar normatīvajiem aktiem, pastāvīgi	atbildīgais par ugunsdrošību, dus vadītājs	uzņēmums	atbildīgais par ugunsdrošību, darbinieki	neattiecas
1.5.	DUS aprīkošana ar drošības zīmēm un uzrakstiem atbilstoši esošajiem standartiem	saskaņā ar normatīvajiem aktiem	atbildīgais par ugunsdrošību	uzņēmums	atbildīgais par ugunsdrošību, DUS vadītājs	neattiecas



AS "VIRŠI-A" DUS "Ragana"

CIVILĀS AIZSARDZĪBAS PLĀNS

versija: 02.2023

Nr. p.k.	Pasākuma nosaukums	Izpildes termiņš	Lēmuma pieņēmējs	Par izpildi atbildīgā institūcija	Izpildītāji	Pasākuma apzīmējums (trigrafs)* saskaņā ar NATO krīžu reaģēšanas sistēmas rokasgrāmatu
1.6.	Darbinieku iepazīstināšana ar ugunsdrošības instrukciju, evakuācijas ceļiem, izejām, ugunsdzēsības inventāru	reizi gadā	atbildīgais par ugunsdrošību	uzņēmums	atbildīgais par ugunsdrošību, darbinieki	neattiecas
1.7.	Praktisko nodarbību veikšana rīcībai ugunsgrēka gadījumā	ne retāk kā reizi 3 gados	atbildīgais par ugunsdrošību	uzņēmums	darbinieki	neattiecas
1.8.	Elektroiekārtu zemējuma, zibensaizsardzības ierīču un elektroinstalācijas izolācijas pretestības mērījumu veikšana	saskaņā ar normatīvajiem aktiem	Tehniskā atbalsta nodaļas vadītājs	uzņēmums	ārpakalpojums (TÜV Rheinland Grupa)	neattiecas
2. Reaģēšanas un seku likvidēšanas pasākumi						
2.1.	VUGD izsaukšana (112), īsi pastāstot, kas un kur (adrese) noticis	nekavējoties	DUS atbildīgais	uzņēmums	darbinieks, kurš ieraudzījis aizdegšanos	neattiecas
2.2.	Uzņēmuma vadības informēšana	nekavējoties	DUS atbildīgais	uzņēmums	DUS atbildīgais	neattiecas
2.3.	Ugunstrauksmes ziņojumu pogas nospiešana, ja trauksme neskan	nekavējoties	DUS atbildīgais	uzņēmums	darbinieki	neattiecas
2.4.	Darbinieku, apmeklētāju evakuācijas uzsākšana	nekavējoties	DUS atbildīgais	uzņēmums	darbinieki	neattiecas
2.5.	Elektropadeves atslēgšana degšanas vietai	nekavējoties	DUS atbildīgais	uzņēmums	darbinieki	neattiecas
2.6.	Aizdegšanās likvidēšana ar ugunsdzēsības līdzekļiem	nekavējoties	DUS atbildīgais	uzņēmums	darbinieki	neattiecas
2.7.	Neatliekamās medicīniskās ("ātrās") palīdzības izsaukšana, pirmās palīdzības sniegšana cietušajiem	nekavējoties, pēc vajadzības	DUS atbildīgais	uzņēmums	darbinieki, DUS apmeklētāji	neattiecas
2.8.	VUGD sagaidīšana un īsa informēšana par notikušo, par cilvēkiem, kas atrodas vai var atrasties ugunsgrēka vietā, ugunsdzēsības ūdens ņemšanas vietas (dīķa) atrašanos, ja iespējams – aptuveno degvielas apjomu DUS	~11 min.	DUS atbildīgais	uzņēmums	darbinieki	neattiecas
2.9.	Ugunsdzēsības un glābšanas darbu vadītāja norādījumu pildīšana	nekavējoties	VUGD darbinieki	uzņēmums	darbinieki, DUS apmeklētāji	neattiecas

Piezīme. * Aili aizpilda tikai pasākumiem, kas ir attiecināmi uz NATO krīžu reaģēšanas sistēmu.

 VIRŠI	AS "VIRŠI-A" DUS "Ragana" CIVILĀS AIZSARDZĪBAS PLĀNS	versija: 02.2023
---	---	-------------------------

Iekšējo inženierkomunikāciju apdraudējums

Būtiski ir izvēlēties kvalitatīvākos **risinājumus** projektēšanas un būvniecības stadijā, lai DUS kalpotu droši, ar minimālu apdraudējuma iespējamību. Tāpat svarīga loma ir inženierkomunikāciju uzturēšanā (pārbaudēs un apkopēs), darbinieku apmācībā.

Nr. p.k.	Pasākuma nosaukums	Izpildes termiņš	Lēmuma pieņēmējs	Par izpildi atbildīgā institūcija	Izpildītāji	Pasākuma apzīmējums (trigrafs)* saskaņā ar NATO krīžu reaģēšanas sistēmas rokasgrāmatu
1. Preventīvie un gatavības pasākumi						
1.1.	Līguma slēgšana par pakalpojumu saņemšanu	pēc nepieciešamības	Valdes priekšsēdētājs	uzņēmums	Tehniskā daļa	neattiecas
1.2.	Bīstamo iekārtu tehnisko pārbaudzi nodrošināšana	periodiski, atbilstoši normatīviem	Tehniskā atbalsta nodaļas vadītājs	uzņēmums	ārpakalpojums (TÜV Rheinland Grupa)	neattiecas
1.3.	Komunikāciju uzturēšana atbilstošā kārtībā, remonts vai nomaiņa	pastāvīgi	tehniskās nodaļas vadītājs	uzņēmums	Tehniskā daļa, līgumorganizāc.	neattiecas
2. Reaģēšanas un seku likvidēšanas pasākumi						
2.1.	Atslēgt inženiertehniskās komunikācijas un bīstamās iekārtas	nekavējoties	DUS vadītājs	uzņēmums	darbinieki	neattiecas
2.2.	Pamest bīstamo zonu, pārliecināties, vai tuvumā esošie cilvēki ir sapratuši situāciju un rīkojas tāpat	nekavējoties	DUS vadītājs	uzņēmums	darbinieki	neattiecas
2.3.	Uzņēmuma vadības informēšana	1 min.	DUS vadītājs	uzņēmums	darbinieki	neattiecas
2.4.	Pēc nepieciešamības – ziņot atbildīgajiem dienestiem/sadarbības partneriem	3 min.	DUS vadītājs	uzņēmums	darbinieki	neattiecas
2.5.	Pēc vajadzības – materiālo vērtību vākšanas organizēšana (telpu applūšanas gadījumā), elektropadeves atslēgšana u.c.	5 min.	DUS vadītājs	uzņēmums	darbinieki	neattiecas

Piezīme. * Aili aizpilda tikai pasākumiem, kas ir attiecināmi uz NATO krīžu reaģēšanas sistēmu.

 VIRŠI	AS "VIRŠI-A" DUS "Ragana" CIVILĀS AIZSARDZĪBAS PLĀNS	versija: 02.2023
---	---	-------------------------

Ārējo inženierkomunikāciju apdraudējums

DUS darbiniekiem ir svarīgi atpazīt apdraudējumu un zināt nepieciešamo rīcību.

Nr. p.k.	Pasākuma nosaukums	Izpildes termiņš	Lēmuma pieņēmējs	Par izpildi atbildīgā institūcija	Izpildītāji	Pasākuma apzīmējums (trigrāfs)* saskaņā ar NATO križu reaģēšanas sistēmas rokasgrāmatu
1. Preventīvie un gatavības pasākumi						
1.1.	Elektrotīklu un gāzes tīklu apkope un remonts	pastāvīgi, atbilstoši normatīviem	AS „Sadales tīkli”			neattiecas
2. Reaģēšanas un seku likvidēšanas pasākumi						
2.1.	Pamest bīstamo zonu, pārliecināties, vai tuvumā esošie cilvēki ir sapratuši situāciju un rīkojas tāpat	nekavējoties	DUS vadītājs	uzņēmums	darbinieki	neattiecas
2.2.	Attiecīgo avārijas brigāžu informēšana par notikušo avāriju (gāze – 113, elektrība – elektrīķis un/ vai 8404)	1 min.	DUS vadītājs	uzņēmums	darbinieki	neattiecas
2.3.	Uzņēmuma vadības informēšana	3 min.	DUS vadītājs	uzņēmums	darbinieki	neattiecas
2.4.	Inženiertehnisko komunikāciju atslēgšanu	nepieciešamības gadījumā	DUS vadītājs	uzņēmums	darbinieki	neattiecas
2.5.	Attiecīgo avārijas brigāžu pārstāvju sagaidīšana	pēc ierašanās	DUS vadītājs	uzņēmums	darbinieki	neattiecas

Piezīme. * Aili aizpilda tikai pasākumiem, kas ir attiecināmi uz NATO križu reaģēšanas sistēmu.

 VIRŠI	AS "VIRŠI-A" DUS "Ragana" CIVILĀS AIZSARDZĪBAS PLĀNS	versija: 02.2023
---	---	-------------------------

Ārējā ķīmiskā avārija

Par avāriju ar ķīmisko vielu noplūdi var liecināt arī raksturīgas pazīmes – smaka, dažādas krāsas dūmi, saindēšanās simptomu (klepus, acu asarošana, elpas trūkums, smakšana u.c.) parādīšanās. Iedzīvotājus apdraudējuma gadījumā informē ar valsts trauksmes sirēnām un plašsaziņu līdzekļu palīdzību, kā arī katru individuāli – ar izziņu palīdzību (valsts agrīnās brīdināšanas sistēma).

Nr. p.k.	Pasākuma nosaukums	Izpildes termiņš	Lēmuma pieņēmējs	Par izpildi atbildīgā institūcija	Izpildītāji	Pasākuma apzīmējums (trigrafs)* saskaņā ar NATO križu reaģēšanas sistēmas rokasgrāmatu
1. Preventīvie un gatavības pasākumi						
1.1.	Iestādes iekšējo un ārējo bīstamības avotu novērtēšana un iespējamo avāriju situāciju izskatīšana	ne retāk kā reizi 4 gados	atbildīgais par civilo aizsardzību	uzņēmums	atbildīgais par civilo aizsardzību	neattiecas
1.2.	Darbinieku apmācība un instruēšana	reizi gadā	atbildīgais par civilo aizsardzību	uzņēmums	atbildīgais par civilo aizsardzību	neattiecas
1.3.	Sakaru līdzekļu darbības pārbaude	reizi gadā	atbildīgais par civilo aizsardzību	uzņēmums	darbinieki	neattiecas
2. Reaģēšanas un seku likvidēšanas pasākumi						
2.1.	Iestādes vadības informēšana	5 min.	DUS vadītājs	uzņēmums	DUS atbildīgais	neattiecas
2.2.	Darbinieku informēšana par notikušo avāriju un viņu tālāko rīcību	10 min.	DUS vadītājs	uzņēmums	DUS atbildīgais	neattiecas
2.3.	Telpu hermetizēšana	pēc apziņošanas	DUS vadītājs	uzņēmums	DUS atbildīgais	neattiecas
2.4.	Ventilācijas atslēgšana, logu, durvju aizvēršana	15 min.	DUS vadītājs	uzņēmums	DUS atbildīgais	neattiecas
2.5.	Vienkāršu individuālās aizsardzības līdzekļu sagatavošana un lietošana	pēc apziņošanas	DUS vadītājs	uzņēmums	DUS atbildīgais	neattiecas
2.6.	Uzturēšanās telpās – vislabāk tajās, kas atrodas tālākajā ēkas pusē attiecībā pret ķīmiskās avārijas vietu	līdz apdraudējuma beigām	DUS vadītājs	uzņēmums	DUS atbildīgais	neattiecas
Bieži ķīmiskās avārijas gadījumā labākā aizsardzība ir palikšana iekštelpās, tomēr tas ir atkarīgs no situācijas (kurā vietā, kāda viela noplūdusi, cik liela noplūde / ķīmiskās vielas degšana, vēja virziens un ātrums)						
2.7.	Darbinieku, apmeklētāju evakuācija	atkarībā no situācijas	DUS vadītājs	uzņēmums	DUS atbildīgais	neattiecas

Piezīme. * Aili aizpilda tikai pasākumiem, kas ir attiecināmi uz NATO križu reaģēšanas sistēmu.

 VIRŠI	AS "VIRŠI-A" DUS "Ragana" CIVILĀS AIZSARDZĪBAS PLĀNS	versija: 02.2023
---	---	-------------------------

Dabas katastrofas (vētras, plūdi, mežu ugunsgrēki, zemestrīces)

Latvijā ir mērens klimats ar neizteiktām dabas katastrofām. Iedzīvotājus apdraudējuma gadījumā informē ar valsts trauksmes sirēnām un plašsaziņu līdzekļu palīdzību, kā arī katru individuāli – ar īsziņu palīdzību (valsts agrīnās brīdināšanas sistēma), lokāla apdraudējuma gadījumā DUS darbiniekus, noteikti, informēs arī DUS klienti, kas braukšanas laikā pamanījuši ārkārtas situāciju.

Nr. p.k.	Pasākuma nosaukums	Izpildes termiņš	Lēmuma pieņēmējs	Par izpildi atbildīgā institūcija	Izpildītāji	Pasākuma apzīmējums (trigrāfs)* saskaņā ar NATO križu reaģēšanas sistēmas rokasgrāmatu
1. Preventīvie un gatavības pasākumi						
1.1.	Darbinieku apmācība un instruēšana	reizi gadā	atbildīgais par civilo aizsardzību	uzņēmums	atbildīgais par civilo aizsardzību	neattiecas
1.2.	Sakaru līdzekļu darbības pārbaude	reizi gadā	atbildīgais par civilo aizsardzību	uzņēmums	darbinieki	neattiecas
2. Reaģēšanas un seku likvidēšanas pasākumi						
2.1.	Iestādes vadības informēšana	5 min.	DUS vadītājs	uzņēmums	DUS atbildīgais	neattiecas
2.2.	Darbinieku apziņošana par apdraudējumu	10 min.	DUS vadītājs	uzņēmums	DUS atbildīgais	neattiecas
2.3.	Ventilācijas atslēgšana, logu, durvju aizvēršana	15 min. (pēc nepieciešamības)	DUS vadītājs	uzņēmums	DUS atbildīgais	neattiecas
2.4.	Avārijas dienestu iesaistīšana	pēc nepieciešamības	DUS vadītājs	uzņēmums	DUS atbildīgais	neattiecas

Piezīme. * Aili aizpilda tikai pasākumiem, kas ir attiecināmi uz NATO križu reaģēšanas sistēmu.

 VIRŠI	AS "VIRŠI-A" DUS "Ragana" CIVILĀS AIZSARDZĪBAS PLĀNS	versija: 02.2023
---	---	-------------------------

Anonīms ziņojums par sprādzienbīstamu priekšmetu

Anonīms ziņojums par sprādzienbīstama priekšmeta uzstādīšanu DUS var tikt saņemts tālruņa zvana vai rakstiska paziņojuma veidā. Vairumā gadījumu to autori ir pusaudži vai psihiski nelīdzsvaroti cilvēki. Šādiem paziņojumiem reti ir reāls pamats, tomēr veicama reaģēšana. Vēl nesenā Krievijas vēsturē gan bijuši vairāki konkurentu izrēķināšanās gadījumi.

Nr. p.k.	Pasākuma nosaukums	Izpildes termiņš	Lēmuma pieņēmējs	Par izpildi atbildīgā institūcija	Izpildītāji	Pasākuma apzīmējums (trigrafs)* saskaņā ar NATO krīžu reaģēšanas sistēmas rokasgrāmatu
1. Preventīvie un gatavības pasākumi						
1.1.	Iestādes iekšējo un ārējo bīstamības avotu novērtēšana	ne retāk kā reizi 4 gados	atbildīgais par civilo aizsardzību	uzņēmums	atbildīgais par civilo aizsardzību	neattiecas
1.2.	Darbinieku apmācība un instruēšana	reizi gadā	atbildīgais par civilo aizsardzību	uzņēmums	atbildīgais par civilo aizsardzību	neattiecas
2. Reaģēšanas un seku likvidēšanas pasākumi						
2.1.	Saņemot anonīmo telefona zvanu, vēlams pēc iespējas novilcināt telefonsarunas laiku, iegaumēt saturu, zvanītāja balsi un runas īpatnības	-	DUS darbinieks, kurš ir atbildējis uz zvanu	uzņēmums	DUS darbinieks, kurš atbildējis uz "spridzinātāja" zvanu	neattiecas
2.2.	Policijas un VUGD informēšana (112), DUS vadītāja informēšana	uzreiz pēc zvana	DUS darbinieks, kurš atbildējis uz "spridzinātāja" zvanu	uzņēmums	DUS darbinieks, kurš atbildējis uz "spridzinātāja" zvanu	neattiecas
2.3.	Uzņēmuma vadības informēšana	uzreiz pēc VUGD, policijas un DUS vadīt. informēšanas	DUS vadītājs	uzņēmums	DUS vadītājs	neattiecas
2.4.	Darbinieku brīdināšana par briesmām	nekavējoties	DUS vadītājs	uzņēmums	darbinieks	neattiecas
2.5.	Darbinieku, apmeklētāju evakuācija no telpām	pēc attiecīga lēmuma pieņemšanas	DUS vadītājs	uzņēmums	darbinieks	neattiecas
2.6.	Atbildīgo institūciju (policija, VUGD, u.c.) pārstāvju sagaidīšana	pēc atbildīgo institūciju ierašanās	DUS vadītājs	uzņēmums	darbinieks	neattiecas
2.7.	Darba atsākšana	pēc policijas atļaujas	DUS vadītājs	uzņēmums	darbinieki	neattiecas

Piezīme. * Aili aizpilda tikai pasākumiem, kas ir attiecināmi uz NATO krīžu reaģēšanas sistēmu.

 VIRŠI	AS "VIRŠI-A" DUS "Ragana" CIVILĀS AIZSARDZĪBAS PLĀNS	versija: 02.2023
---	---	------------------

Sabiedriskās nekārtības DUS teritorijā un tās tuvumā

Ņemot vērā Latvijas iedzīvotāju mentalitāti, sabiedriskās nekārtības ir maz ticamas, tomēr uzņēmuma DUS un tās darbinieki ir gatavi arī šādam apdraudējumam.

Nr. p.k.	Pasākuma nosaukums	Izpildes termiņš	Lēmuma pieņēmējs	Par izpildi atbildīgā institūcija	Izpildītāji	Pasākuma apzīmējums (trigrāfs)* saskaņā ar NATO krīžu reaģēšanas sistēmas rokasgrāmatu
1. Preventīvie un gatavības pasākumi						
1.1.	Videonovērošanas sistēmas uzturēšana, līguma ar apsardzes uzņēmumu nodrošināšana	pastāvīgi	Valdes priekšsēdētājs	uzņēmums	drošības virsnieks	neattiecas
1.2.	Sakaru līdzekļu darbības pārbaude	reizi gadā	atbildīgais par civilo aizsardzību	uzņēmums	darbinieki	neattiecas
2. Reaģēšanas un seku likvidēšanas pasākumi						
2.1.	Saņemtās informācijas/ situācijas pārbaude (paskatoties, paklausoties, paskatoties videokamerās)	nekavējoties	DUS vadītājs	uzņēmums	darbinieki	neattiecas
2.2.	Darbinieku apziņošana par apdraudējumu, DUS ēkas aizslēgšana un palikšana iekštelpās, apsardzes izsaukšana	pēc vajadzības	DUS atbildīgais	uzņēmums	darbinieki	neattiecas
2.3.	DUS vadītāja un uzņēmuma vadības informēšana	uzreiz pēc operatīvajiem darbiem	DUS atbildīgais	uzņēmums	darbinieki	neattiecas
2.4.	Valsts policijas izsaukšana (110 vai 112)	pēc situācijas attīstības	DUS vadītājs, DUS atbildīgais	uzņēmums	darbinieki	neattiecas

Piezīme. * Aili aizpilda tikai pasākumiem, kas ir attiecināmi uz NATO krīžu reaģēšanas sistēmu.

11.7. Pasākumi pēc avārijas, kas nepieciešami, lai novērstu, likvidētu vai būtiski samazinātu avārijas ietekmi uz cilvēkiem vai vidi

Lai novērstu citu personu apdraudējumu un avārijas eskalāciju, nelielas (līdz 10 L) degvielas noplūdes gadījumā jānorobežo noplūdes zona, savukārt lielas (>10 L) degvielas noplūdes un ugunsgrēka gadījumā jānorobežo iebrauktuve degvielas uzpildes stacijā. Pasākumu kopums uzskaitīts šī plāna [10. daļā](#), kā arī 7. pielikumā.

12. APRAKSTS PAR RĪCĪBU AVĀRIJAS DRAUDU VAI AVĀRIJAS NEVĒLAMO SEKU APJOMA VAI SMAGUMA SAMAZINĀŠANAI VAI IEROBEŽOŠANAI UN STĀVOKĻA KONTROLEI, NORĀDOT IEKĀRTAS, KAS JĀSARGĀ VAI JĀGLĀBJ NO AVĀRIJAS IETEKMES, KĀ ARĪ AVĀRIJAS IZEJAS, PULCĒŠANĀS VIETAS UN EVAKUĀCIJAS CEĻUS UN KĀRTĪBU, KĀDĀ APSTĀDINĀMI TEHNOLOĢISKIE PROCESI, IEKĀRTAS VAI OBJEKTI

Atbilstoši notikušās avārijas veidam, smagumam un bīstamības pakāpei, tiek pieņemti lēmumi par turpmāko rīcību avārijas nevēlamo seku apjoma vai smaguma samazināšanai vai ierobežošanai un stāvokļa kontrolei. Avārijas gadījumā sevišķi svarīgi ir pievērst uzmanību degvielas padeves procesu apturēšanai, kā arī bīstamo iekārtu (degvielu uzglabāšanas rezervuāru, gāzes balonu uzglabāšanas vietu) aizsardzībai.

No DUS ēkas ir 2 evakuācijas izejas – izejas un ceļi uz izejām tiek uzturēti brīvi. Teritorijā ir noteikta 1

	AS "VIRŠI-A" DUS "Ragana" CIVILĀS AIZSARDZĪBAS PLĀNS	versija: 02.2023
---	---	------------------

drošas pulcēšanās vieta (atrašanās vieta norādīta 3. pielikumā).

Klienti uzpildi var pārtraukt sekojošos veidos:

- Dīzeļdegvielas un benzīna uzpilde tiek apturēta, līdz ko atlaista mēlīte. Ja degvielas uzpildes "pistole" atdalījies no lokanā cauruļvada, degvielas padeve apstājas, līdz ko uzpildes "pistoli" noliek vietā,
- autogāzes uzpilde tiek apturēta, līdz ko klients atlaiž uzpildes pogu, kā arī autogāzes uzpildes iekārtas aprīkotas arī ar avārijas STOP pogu.

DUS personāls apturēt degvielas padevi var arī sekojošā veidā:

- apturēt konkrētas uzpildes vietas sūkni var ar pogu "Apstādināt" kases sistēmā,
- apturēt uzpildi visos aktīvajos sūkņos var ar avārijas (STOP) pogu kases sistēmā,
- nobloķēt visus uzpildes sūkņus vienlaicīgi var ar 1 avārijas (STOP) pogu, kas atrodas aizkases zonā, pie loga,
- atslēgt strāvas padevi visam objektam vai konkrētām tehnoloģijām, var elektrības skapjos, kas atrodas noliktavā.

13. RESURSU (ARĪ MATERIĀLO REZERVJU, SIGNALIZĀCIJAS UN CITU DROŠĪBAS IEKĀRTU, ATBILSTOŠI APMĀCĪTU DARBINIEKU UN CITU PIEEJAMO RESURSU) RAKSTUROJUMS

Nodaļā raksturoti uz vietas esošie resursi un uzņēmumam pieejamie, tostarp sadarbības partneru resursi.

13.1. Resursi, kas pieejami paaugstinātas bīstamības objektā

13.1.1. Agrīnās brīdināšanas sistēma, sakaru nodrošinājums

DUS ir nodrošināts ar skaņas sirēnām, kuras DUS darbiniekus un tās klientus brīdina par ugunsgrēku, kā arī ar radiatoraidītāja palīdzību trauksmes signāls tiek adresēts uz apsardzes kompānijas centrālo pulti. Sirēnas iedarbojas automātiski, nostrādājot detektoriem ēkas telpās vai arī manuāli, nospiežot kādu no rokas trauksmes pogām.

Darbiniekiem ir izstrādāta atbildīgo darbinieku un institūciju apziņošanas shēma (skatīties plāna 5. pielikumu), teritorijā ir labs mobilā tīkla pārklājums.

13.1.2. Ugunsdrošības un ugunsdzēsības inženiertehniskās sistēmas un aprīkojums

Lai nodrošinātu savlaicīgu cilvēku evakuāciju un radītu nosacījumus veiksmīgai evakuācijai un ugunsgrēka dzēšanai, DUS ir integrēti:

- dažādi drošības risinājumi, lai nepieļautu degvielu noplūdi vidē, benzīna tvaiku uztveršana,
- zemējums, zibensaizsardzība un sprādzienbīstamai videi piemērota elektroaizsardzība,
- automātiskā ugunsgrēka atklāšanas un trauksmes signalizācijas sistēma.

DUS ēkā ir uzstādīta automātiskās ugunsgrēka atklāšanas un trauksmes signalizācijas sistēma (UATS) ar paneli *Bentel J408-4* (UATS nav norādīts ekspluatācijas termiņš). Telpās uzstādīti dūmu detektori, kas nepārtraukti kontrolē dūmu klātbūtni. **DUS ēkā ir izveidotas 3 telpu zonas un 1 trauksmes pogu zona – kopumā 4 zonas.**

Informācija no visām zonām **nonāk uz paneli *Bentel***, kas ir uzstādīts DUS noliktavā, pie elektrības sadales skapjiem. Ar radiatoraidītāja palīdzību trauksmes signāls tiek adresēts **arī uz apsardzes**

	AS "VIRŠI-A" DUS "Ragana" CIVILĀS AIZSARDZĪBAS PLĀNS	versija: 02.2023
---	---	-------------------------

kompānijas centralizēto novērošanas pulti. UATS centrāles rezerves elektroapgāde tiek nodrošināta no akumulatorbaterijām, kas nodrošina sistēmas normālu funkcionēšanu darba režīmā 24 stundas un trauksmes režīmā ne mazāk kā 30 minūtes. Ja darbības atjaunošanai nepieciešama sistēmas pilnīga vai daļēja atslēgšana, DUS nodrošina ugunsdrošības pasākumus, kas kompensē atslēgtās uguns aizsardzības sistēmas funkcijas. Atslēdzot UATS, telpās izvietoti autonomi ugunsgrēka detektorus, kas reaģē uz dūmiem, nodarbinātie (24/7 režīmā) periodiski veic visu telpu, t.sk. tehniskās telpas apgaitas vismaz reizi 2 stundās.

Iedarbojoties detektoram vai nospiežot rokas trauksmes pogu, ugunsdrošības panelī uzrāda trauksmi un aktivizēto zonu, skan trauksmes signāls, trauksmes signālu pārraida uz apsardzes centrālo pulti.

Lai sistēma darbotos nevainojami, tai veic reglamentētas apkopes un pārbaudes – darbus izpilda SIA "LABORES 7 LTD".

13.1.3. Paaugstinātas bīstamības objekta reagēšanas un seku likvidēšanas pasākumu veikšanas vienības vai ugunsdrošības, ugunsdzēsības un glābšanas dienesta materiāltehnikas nodrošinājums

DUS uz vietas nav klātesoša reagēšanas un seku likvidēšanas pasākumu veikšanas vienība vai ugunsdrošības, ugunsdzēsības un glābšanas dienesta materiāltehnikas nodrošinājums, taču uzņēmumam ir avārijas seku likvidēšanas darba inventārs, kurš glabājas pārvietojamajā piekabē – atrodas Aizkrauklē, uzņēmuma akcīzes preču noliktavā "Avoti":

- sejas maskas ar filtriem – 2 gab.,
- aizsargapģērbs – 2 gab.,
- aizsargcimdi – 2 gab.,
- 1000 L plastmasas konteiners bīstamo atkritumu savākšanai – 1 gab.,
- norobežošanas lenta – 500 metri,
- lāpsta – 2 gab.,
- slota – 2 gab.,
- spainis – 2 gab.,
- absorbents,
- bonas,
- nestuves – 1 gab.

13.1.4. Individuālie vai kolektīvie aizsardzības līdzekļi un to izmantošanas kārtība

DUS ir integrēti daudz un dažādi kolektīvie aizsardzības līdzekļi, kā piemēram: braukšanas ātruma ierobežojums teritorijā, telpu un teritorijas apgaismojums, drošības zīmes, aizsargnorobežojumi, elektroizolācija, zibensaizsardzība utt.

Veicot darbu DUS teritorijā, DUS darbinieki uzvelk augstas redzamības virsapģērbu ar atstarojošiem elementiem (darbinieku labākai pamanīšanai). Tīrot degvielas iekārtas un savācot naftas produktu noplūdes, DUS darbinieki lieto ķīmiski izturīgus aizsargcimdus, vajadzības gadījumā lieto arī aizsargbrilles.

13.1.5. Pirmās palīdzības sniegšanai nepieciešamo materiālu saraksts un to izvietojums objektā

DUS kasu zonā (atrašanās vieta attēlota 3. pielikumā) ir pieejama pirmās palīdzības aptieciņa ar sekojošu saturu un medicīnisko materiālu minimumu (saskaņā ar LR noteikumu prasībām):

- 1) vienreiz lietojami cimdi iepakojumā – 2 pāri,

	AS "VIRŠI-A" DUS "Ragana" CIVILĀS AIZSARDZĪBAS PLĀNS	versija: 02.2023
---	---	------------------

- 2) spraužamادات – 4 gab.,
- 3) šķēres (10-14 cm) ar noapaļotiem galiem – 1 gab.,
- 4) mākslīgās elpināšanas maska ar vienvirziena gaisa vārstuli iepakojumā – 1 gab.,
- 5) trīsstūrveida pārsējs (96 x 96 x 136 cm) iepakojumā – 2 gab.,
- 6) leikoplasts (2-3 cm) spolē – 1 gab.,
- 7) brūču plāksteri (dažādu izmēru) sterilā iepakojumā – 15 gab.,
- 8) tīklveida pārsējs Nr. 3 (40 cm) – 3 gab.,
- 9) marles saites (4 x 0.1 m) sterilā iepakojumā – 4 gab.,
- 10) marles saites (4 x 0.05 m) sterilā iepakojumā – 2 gab.,
- 11) pārsienamās paketes sterilā iepakojumā – 2 gab.,
- 12) marles komplekts (600 x 800 mm) sterilā iepakojumā – 1 gab.,
- 13) marles komprese (400 x 600 mm) sterilā iepakojumā – 1 gab.,
- 14) marles komprese (100 x 100 mm) sterilā iepakojumā – 5 gab.,
- 15) folijas sega (viena puse metalizēta, otra – spilgtā krāsā) iepakojumā – 1 gab.,
- 16) medicīnisko materiālu saraksts valsts valodā – 1 gab.

13.1.6. Inženiertehnika, transports, darbarīki, speciālais apģērbs, materiālās rezerves vai uzkrājumi

DUS ir pieejami aizsarglīdzekļi darbinieku pamanīšanai (augstas redzamības jakas, vestes un lietus mēteļi ar atstarojošiem elementiem) un aizsarglīdzekļi pret ķīmisku iedarbību (ķīmiski izturīgi cimdi, gumijas zābaki). Naftas produktu savākšanai ir pieejams absorbents (ne mazāk par 1 pilnu iepakojumu ar 20 kg un 1 iesāktu iepakojumu). Naftas produktu noplūdes savāc ar slotu un liekšķeri garā kātā.

13.1.7. Avārijas izplatību ierobežojošās iekārtas, avārijas noplūžu savākšanas iekārtas un rezervuāri, aizsargvalņi, avārijas piesārņojuma noteikšanas ierīces un citas cilvēka drošībai vai vides aizsardzībai paredzētas iekārtas un aprīkojums

DUS tehnoloģijā ir integrēti daudzpakāpju drošības risinājumi, kā arī iespēja apturēt konkrētas uzpildes vietas sūkni, visus uzpildes sūkņus, kā arī atslēgt elektroapgādi visam objektam vai konkrētai tehnoloģijai, iekārtai. DUS aprīkota ar uguns aizsardzības sistēmu, apsardzes sistēmu un videonovērošanas sistēmu, kas palīdz laicīgi atklāt novirzes no normas un operatīvi rīkoties, tādējādi novēršot vai mazinot iespējamās avārijas sekas. DUS ir pieejams absorbents naftas produktu savākšanai, kā arī ugunsdzēsības aparāti, ugunsdzēsības pārklāji.

13.2. Resursi, kurus paredzēts piegādāt no citiem komersantiem saskaņā ar savstarpējās palīdzības un sadarbības vienošanos, kā arī laiks, kādā iespējams saņemt attiecīgos resursus

AS "VIRŠI-A" ir noslēgts sadarbības līgums ar SIA "EMENDO consulting" par vides prasību izpildi, reaģēšanu degvielas noplūdes gadījumos, bīstamo atkritumu apsaimniekošanu – pārstāvju ierašanās laiks objektā ir līdz 4 h no izsaukuma brīža Rīgā un līdz 8 h – pārējā LR teritorijā, taču reaģēšanas laikus var mainīt, pusēm par to vienojoties izsaukuma laikā (līguma ieskanējumu skatīties 7. pielikumā).

14. INFORMĀCIJA PAR LAIKU, KĀDĀ PĒC ATTIECĪGĀS INFORMĀCIJAS SAŅEMŠANAS VALSTS UGUNSDZĒSĪBAS UN GLĀBŠANAS DIENESTS UN CITI AVĀRIJAS DIENESTI VAR IERASTIES AVĀRIJAS VIETĀ

Atbilstoši MK 17.05.2016. noteikumiem Nr. 297 "Kārtība, kādā Valsts ugunsdzēsības un glābšanas dienests veic un vada ugunsgrēku dzēšanu un glābšanas darbus" VUGD apakšvienības izbrauc no daļas vai posteņa garāžas 90 sekunžu laikā pēc nosūtīšanas uz notikuma vietu. Pēc izbraukšanas VUGD notikuma vietā jāierodas:

- republikas pilsētā, pilsētā un ciemā, kur atrodas VUGD daļa vai postenis, – 8 minūšu laikā,
- pilsētā, ciemā, novada un pagasta teritorijā, kur neatrodas VUGD daļa vai postenis, – 23 minūšu laikā,

tomēr ierašanās ir iespējama vēlāk par noteikto objektīvu apstākļu dēļ.

DUS tuvākā VUGD daļa atrodas 16 km attālumā – Rīgas reģiona pārvaldes Siguldas daļa Depo ielā 1, Siguldā, Siguldas novadā, LV-2150. Ņemot vērā objektu izvietojumu, VUGD pirmās vienības ierašanās, visticamāk, būtu **23 minūšu laikā pēc izsaukuma** (skatīties 14.1. attēlu). Paaugstinātas bīstamības objekta aizdegšanās gadījumā uz DUS ierastos vairākas ekipāžas, tomēr citas tuvākās VUGD daļas un posteņi atrodas 25 km (Saulkrasti), 36 km (Ādaži) un 40 km (Limbaži) attālumā.

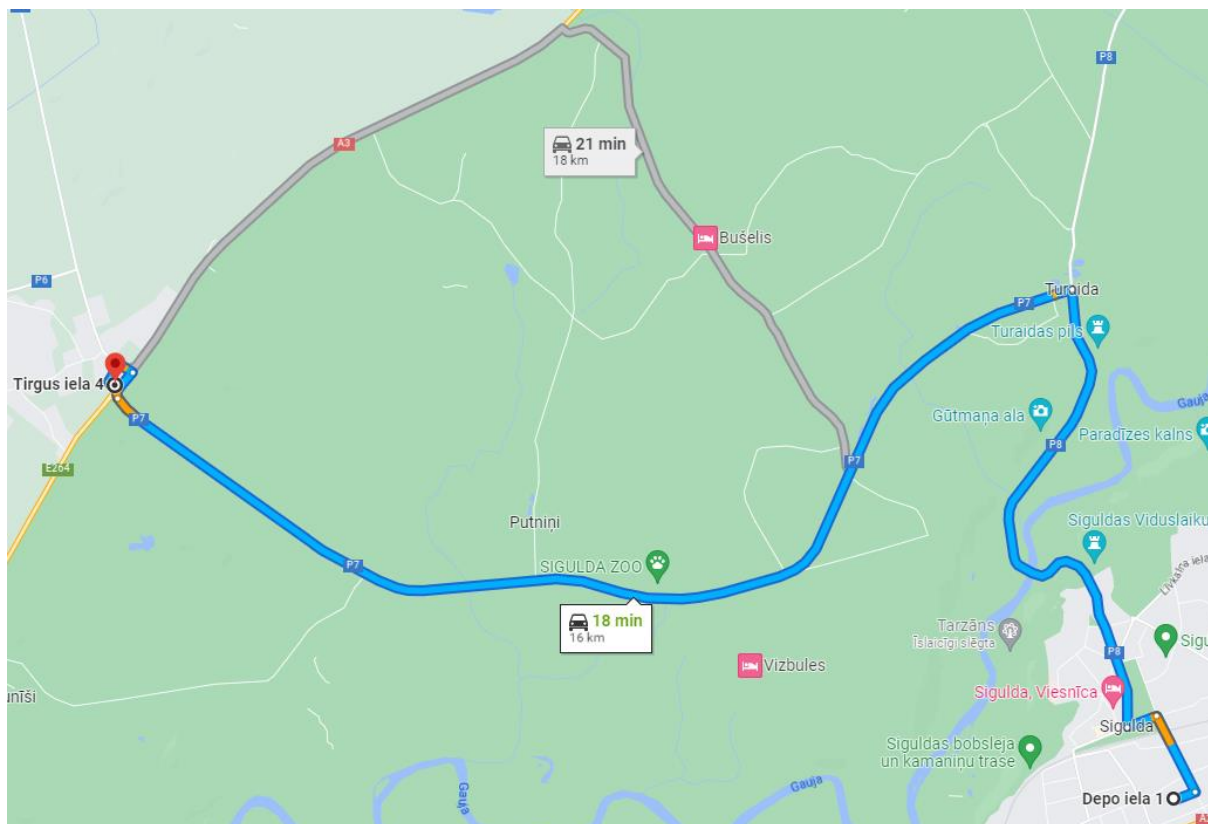

14.1. att. Maršruts no VUGD Siguldas daļas līdz AS "VIRŠI-A" degvielas uzpildes stacijai "Ragana"

DUS teritorijā Neatliekamās medicīniskās palīdzības dienests (NMPD) ar 75 % varbūtību ieradīsies 25 minūšu laikā no izsaukuma pieņemšanas laika – tuvākie NMPD punkti atrodas Vangažos, Siguldā un Plācī. AS "Sadales tīkls" avārijas dienesta ierašanās laiks, visticamāk, būtu 60 minūšu laikā.

 VIRŠI	AS "VIRŠI-A" DUS "Ragana" CIVILĀS AIZSARDZĪBAS PLĀNS	versija: 02.2023
--	---	------------------

15. KĀRTĪBA, KĀDĀ SNIEDZAMA PALĪDZĪBA VALSTS UGUNSDZĒSĪBAS UN GLĀBŠANAS DIENESTAM UN VEICAMAS DARBĪBAS ĀRPUS OBJEKTA TERITORIJAS AVĀRIJAS BĪSTAMĪBAS VAI SEKU SAMAZINĀŠANAI

Valsts ugunsdzēsības un glābšanas dienests var izmantot ugunsdzēsības inventāru, nelielu naftas produktu noplūdes gadījumā – arī naftas produktu absorbentu. Izvērtējot konkrēto situāciju, AS "VIRŠI-A" var izsaukt sadarbības partneri, kurš savāc un apsaimnieko ar naftas produktiem piesārņotus ūdeņus un grunti. Sadarbības jautājumos jāsazinās ar Zandu Štelu (tel. nr.: 22028535, zanda.stelfa@virsi.lv).



AS "VIRŠI-A" DUS "Ragana"
CIVILĀS AIZSARDZĪBAS PLĀNS

versija: 02.2023

PIELIKUMI

1. Paaugstinātas bīstamības objekta atrašanās vieta un objektā iespējamo avāriju seku nevēlamās ietekmes zonas ārpus objekta teritorijas (M 1:5000)

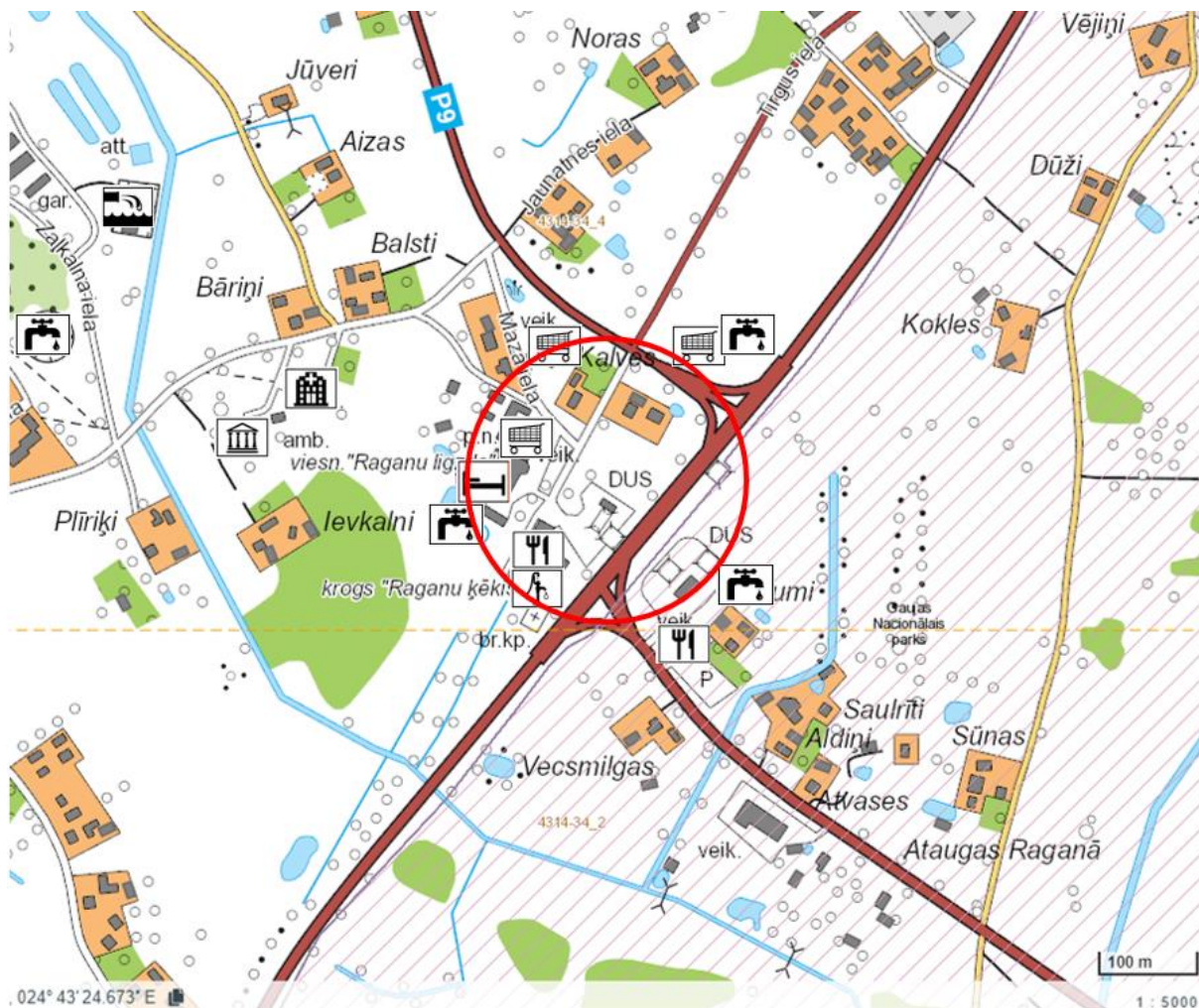

Apzīmējumi:



ūdensapgādes infrastruktūra

notekūdeņu attīrīšanas iekārtas

pazemes ūdeņu ņemšanas vieta



pārtikas veikals

sabiedriskās ēdināšanas uzņēmums

doktorāts



viesnīca

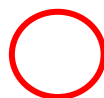

Ļaunākās tehnoloģiskās avārijas (7500 L benzīna noplūde) rezultātā iespējamās maksimālās ietekmes zona (toksiskās koncentrācijas izplatība) ir **143 metri** no avārijas vietas – ietekmes areāls **norādīts 143 metru rādiusā (286 m diametrā)**, jo izplatību ietekmē vēja virziens konkrētajā brīdī.

	AS "VIRŠI-A" DUS "Ragana" CIVILĀS AIZSARDZĪBAS PLĀNS	versija: 02.2023
---	---	-------------------------

2. Riska samazināšanas pasākumu plāns (atbilstoši MK 07.11.17. noteikumu Nr. 658 4. pielikumam)

Nr. p.k.	Pasākums	Atbildīgā persona (amats, vārds, uzvārds)	Plānotais izpildes termiņš	Atzīme par pasākuma izpildi
1. Tehnoloģisko iekārtu un procesu drošības tehniskie risinājumi				
1.1.	Bīstamo iekārtu tehnisko pārbaužu nodrošināšana	Tehniskā atbalsta nodaļas vadītājs, TÜV Rheinland Grupa	1 x gadā un pēc nepieciešamības	pēc grafika
1.2.	Elektroinstalācijas (tai skaitā zemējuma un zibensaizsardzības ierīces) pārbaude bīstamajām iekārtām	Tehniskā atbalsta nodaļas vadītājs, TÜV Rheinland Grupa	1 x gadā, pēc grafika	pēc grafika
1.3.	Rezervuāru un citu iekārtu marķējuma izvietošana un atjaunošana	tehniskie darbinieki	pēc nepieciešamības	pēc nepieciešamības
1.4.	Naftas produktu absorbējošā materiāla, drošības inventāra iegāde	DUS vadītājs	pēc nepieciešamības	pēc nepieciešamības
2. Darbinieku apmācība				
2.1.	Darbinieku apmācības pareizā iekārtu lietošanā, to ikdienas uzturēšanā, iespējamās ārkārtas situācijās un nepieciešamajā rīcībā	DUS vadītājs un dažādi speciālisti	pēc nepieciešamības	pēc nepieciešamības
3. Avārijgatavības spējas				
3.1.	Automātiskās ugunsgrēka atklāšanas un trauksmes signalizācijas sistēmas apkopes un pārbaudes	darba aizsardzības un ugunsdrošības speciālists, SIA "LABORES 7 LTD"	saskaņā ar reglament (ne retāk kā 1 x 3 mēnešos)	saskaņā ar reglamentu
3.2.	DUS esošā avārijas seku novēršanas līdzekļu esamība un tā uzturēšana	DUS vadītājs, darba aizsardzības un ugunsdrošības speciālists	nepārtraukti	nepārtraukti
3.3.	Īpašumā esošo strāvas ģeneratoru pieejamība	Tehniskās daļas vadītājs	pēc nepieciešamības	pēc nepieciešamības
3.4.	Darbinieku apmācība rīcībai ārkārtas situācijās	DUS vadītājs, darba aizsardzības un ugunsdrošības speciālists	pēc grafika	
3.5.	Degvielas pārvadāšanas automašīnu (ADR) pieejamība	SIA "VIRŠI loģistika" valdes loceklis	pēc nepieciešamības	pēc nepieciešamības
3.6.	Līgumi ar ārpalpojuma uzņēmumiem, kas nodrošina vides izpēti un sanāciju, bīstamo atkritumu apsaimniekošanu	Tehniskās daļas vadītājs, vides aizsardzības speciālists	pēc nepieciešamības	pēc nepieciešamības
4. Darba aizsardzības				
4.1.	Ievadapmācība darba aizsardzībā, apmācības darba aizsardzībā darba vietā	DUS vadītājs	1. darba dienā un ne retāk kā 1 x gadā	pēc nepieciešamības
4.2.	Darbinieku norīkošana uz obligātajām veselības pārbaudēm	darba aizsardzības un ugunsdrošības speciālists	uzsākot darbu un ne retāk kā reizi 3 gados	pēc nepieciešamības
4.3.	Darba vides risku novērtēšana un darbinieku iepazīstināšana ar novērtēšanas rezultātiem	darba aizsardzības un ugunsdrošības speciālists	ne retāk kā 1 x gadā	pēc grafika un pēc nepieciešamības

	AS "VIRŠI-A" DUS "Ragana" CIVILĀS AIZSARDZĪBAS PLĀNS	versija: 02.2023
---	---	-------------------------

Nr. p.k.	Pasākums	Atbildīgā persona (amats, vārds, uzvārds)	Plānotais izpildes termiņš	Atzīme par pasākuma izpildi
4.4.	Ugunsdrošības un darba aizsardzības uzraudzība darba vietā, nepieciešamo korekciju veikšana	DUS vadītājs, darba aizsardzības un ugunsdrošības speciālists	nepārtraukti	nepārtraukti
4.5.	Darba aizsardzības pasākumu plāna sastādīšana nākamajam gadam	darba aizsardzības un ugunsdrošības speciālists, valdes priekšsēdētājs	līdz gada beigām	
4.6.	Darba apģērbu un individuālo aizsardzības līdzekļu papildus iegāde	DUS vadītājs, darba aizsardzības un ugunsdrošības speciālists	pēc nepieciešamības	pēc nepieciešamības
5. Elektrodrošība				
5.1	Elektroinstalācijas (tai skaitā zemējuma un zibensaizsardzības ierīces) pārbaude bīstamajām iekārtām	Tehniskā atbalsta nodaļas vadītājs, TÜV Rheinland Grupa	1 x gadā	pēc grafika
5.2	Elektroinstalācijas (tai skaitā zemējuma un zibensaizsardzības ierīces) pārbaude DUS ēkai	Tehniskā atbalsta nodaļas vadītājs, ārpakalpojuma uzņēmums	reizi 10 gados	plānots 2030. gadā
6. Uguns aizsardzībai nozīmīgas inženiertehniskās sistēmas				
6.1.	Automātiskās ugunsgrēka atklāšanas un trauksmes signalizācijas sistēmas apkopes un pārbaudes	darba aizsardzības un ugunsdrošības speciālists, SIA "LABORES 7 LTD"	saskaņā ar reglamentu un pēc nepieciešamības	saskaņā ar reglamentu
7. Sprādziendrošība				
7.1.	Sekot, lai sprādziembīstamajā zonā nebūtu atklāta liesma un tiktu ievēroti ugunsdrošības prasības	DUS darbinieki	nepārtraukti	nepārtraukti
7.2.	Bīstamo iekārtu tehnisko pārbaudžu nodrošināšana	Tehniskā atbalsta nodaļas vadītājs, TÜV Rheinland Grupa	1 x gadā un pēc nepieciešamības	pēc grafika
8. Ugunsdzēsības aprīkojums				
8.1.	Ugunsdzēsības aparātu pārbaudes un apkopes	darba aizsardzības un ugunsdrošības speciālists, SIA "FN-SERVISS"	1 x gadā un pēc nepieciešamības	pēc grafika
8.2.	Ugunsdzēsības aparātu, pārklāju skaita atjaunošana vai papildināšana	darba aizsardzības un ugunsdrošības speciālists, SIA "FN-SERVISS"	pēc nepieciešamības	ja nepieciešams
9. Vides aizsardzība				
9.1.	Piesārņojošās darbības atļaujas nosacījumu izpilde	vides aizsardzības speciālists	nepārtraukti	nepārtraukti
9.2.	Atkritumu šķīrošana, uzglabāšana, uzskaitē, nodošana licencētām līgumorganizācijām	vides aizsardzības speciālists, DUS vadītājs, līgumorganizācijas	nepārtraukti	nepārtraukti
9.3.	Gruntsūdens kvalitātes monitorings	vides aizsardzības speciālists, SIA "AMECO vide"	pēc grafika un pēc avārijas noplūdes	pēc grafika

	AS "VIRŠI-A" DUS "Ragana" CIVILĀS AIZSARDZĪBAS PLĀNS	versija: 02.2023
---	---	------------------







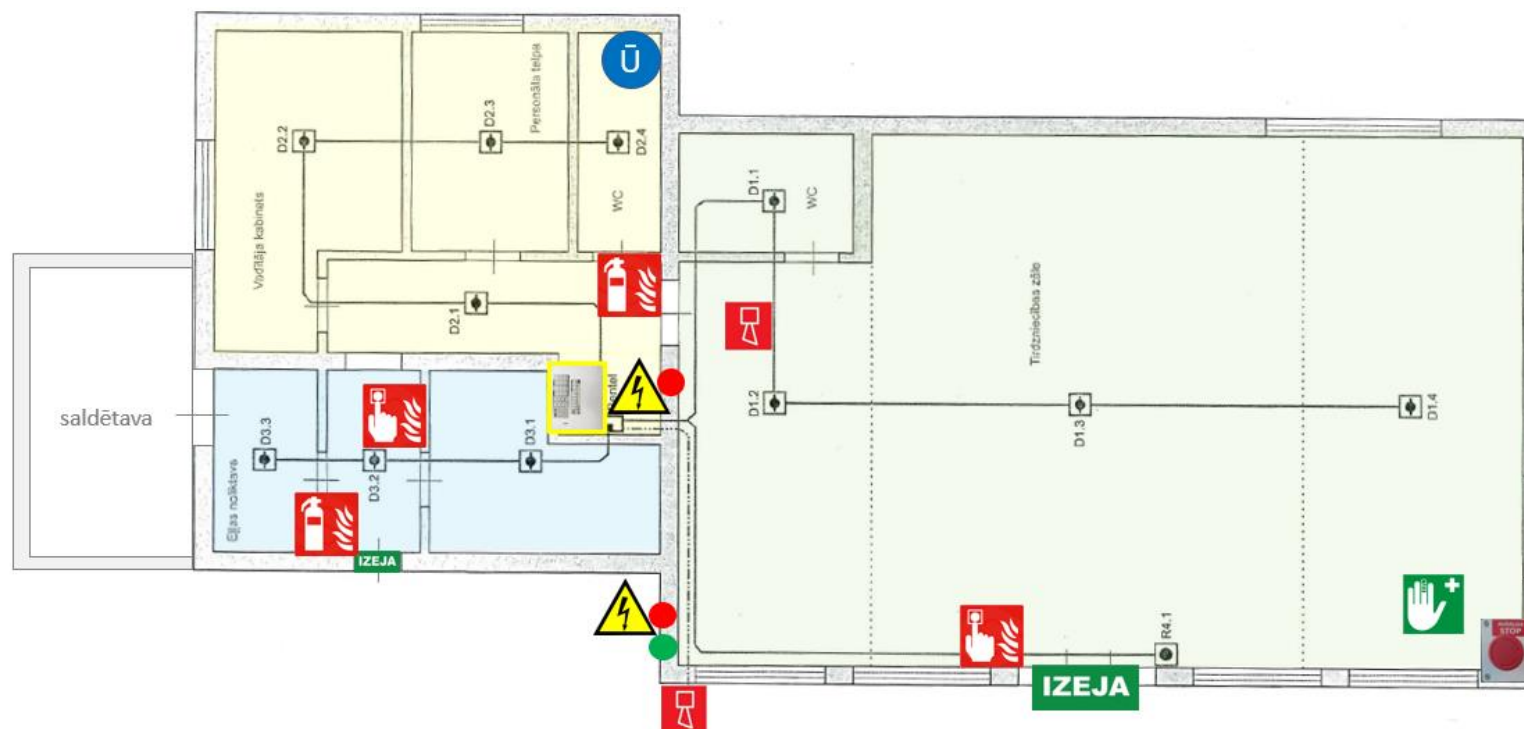



Nr. p.k.	Pasākums	Atbildīgā persona (amats, vārds, uzvārds)	Plānotais izpildes termiņš	Atzīme par pasākuma izpildi
9.4.	Lietus notekūdeņu attīrīšanas iekārtu attīrīšana no atdalītajām smiltīm un naftas produktiem	vides aizsardzības speciālists, SIA "EMENDO consulting"	pēc vajadzības un pēc avārijas noplūdes	pēc vajadzības
9.5.	Attīrīto notekūdeņu kvalitātes monitorings	vides aizsardzības speciālists, SIA "AMECO vide"	pēc grafika un pēc avārijas noplūdes	
10. Drošības sistēmas atbilstības un avāriju riska samazināšanas pasākumu efektivitātes novērtējums				
10.1.	CA plāna aktualizācija, ņemot vērā izmaiņas tehnoloģijā, uzglabājamo vielu/ maisījumu sortimentā, atbildībās, normatīvo aktu prasībās	darba aizsardzības un ugunsdrošības speciālists	1 reizi gadā un pēc nepieciešamības (izmaiņas apziņošanas shēmā)	
10.2.	Darbinieku apmācība civilās aizsardzības jomā, zināšanu pārbaudes	darba aizsardzības un ugunsdrošības speciālists	1 reizi gadā un pēc nepieciešamības	pēc grafika
10.1.	Notikušo noviržu no normas statistika, analīze un priekšlikumu iesniegšana uzņēmuma vadībai	Kvalitātes, vides un darba aizsardzības nodaļas vadītāja	1 reizi gadā un pēc nepieciešamības	pēc vajadzības

3. Paaugstinātas bīstamības objekta plāns, kurā norādītas būves, galvenās inženiertehniskās komunikācijas, avārijas izejas un evakuācijas ceļi, ugunsgrēka dzēšanas iekārtas, agrīnās brīdināšanas ierīces, ugunsdzēsības ūdensapgādes avoti, bīstamo vielu uzglabāšanas vietas

3.1. DUS ēka



Apzīmējumi:

-  IZEJA izeja no ēkas → virziens uz izeju
-  pirmās palīdzības līdzekļi (aptieciņa)
-  ūdensvada ievads
-  ugunsdzēsības aparāts
-  ugunstraukmes ziņojumu poga
-  sirēna
-  uguns aizsardzības sistēmas panelis
-  avārijas (STOP) poga
-  elektrosadales skapji
-  elektrības atslēgšana
-  ģeneratora pieslēgšana

3.2. DUS teritorija

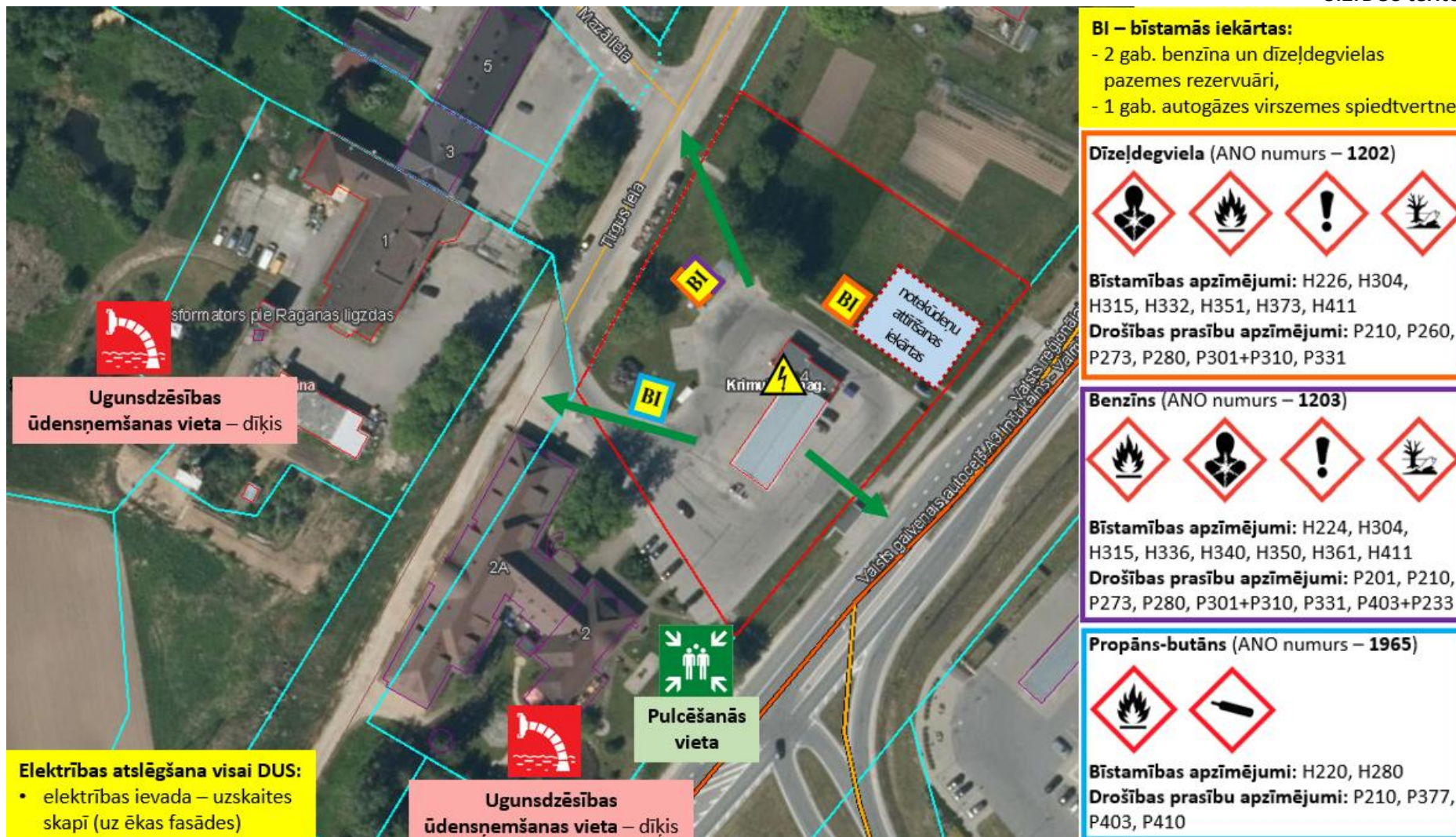



AS "VIRŠI-A" DUS "Ragana" CIVILĀS AIZSARDZĪBAS PLĀNS

versija: 02.2023

4. Bīstamo ķīmisko vielu un maisījumu drošības datu lapas

DROŠĪBAS DATU LAPA

Saskaņā ar Regulu (EK) Nr. 1907/2006 (REACH) II pielikumu un Regulu (ES) 2020/878



Produkta identifikators: **Bezsaina benzīns**

Datu lapas oriģināla labošanas datums: 16.10.2018., versija: 8

Sagatavota latviešu valodā: 21.11.2022.

1. IEDAĻA: Vielas / maisījuma un uzņēmējiesabiedrības / uzņēmuma identificēšana

1.1. Produkta identifikators:

Bezsaina benzīns

1.2. Vielas vai maisījuma būtiskie identifikētie lietošanas veidi un neieteicamie lietošanas veidi:

Degviela.

Būtiskie identifikētie lietošanas veidi: Degviela iekšdedzes dzinējiem ar dzirksteļatdedzi.

Neieteicamie lietošanas veidi: Nav norādīts.

1.3. Informācija par drošības datu lapas piegādātāju:

Ražotājs: Akcinē bendrovē „ORLEN Lietuva”

Ražotāja adrese: Mažeikių g. 75, Juodeikių k., 89467, Mažeikių r. sav., Lietuva
Tāl./fakss: +370 443 92121 / +370 443 92525

Tīmekļa vietne: www.orlenlietuva.lt

E-pasts: info@orlenlietuva.lt

Izplatītājs Latvijā: SIA „ORLEN Latvija”
Reģ. Nr.: 40003637994

Izplatītāja adrese: Miera iela 2-3, Rīga, LV-1001
Tāl.: (+371) 67103300

Tīmekļa vietne: http://www.orlen.lv

E-pasts: zinas@orlen.lv

Par drošības datu lapu atbildīgā persona: birojs@vkb.lv

1.4. Tālruna numurs, kur zvanīt ārkārtas situācijās:

Valsts ugunsdzēsības un glābšanas dienests: 112
Toksikoloģijas un sepses klīnikas Saindēšanās un zāļu informācijas centrs,
Hipokrāta 2, Rīga, Latvija, LV-1038: (+371) 67042473 (strādā 24 h diennaktī)

2. IEDAĻA: Bīstamības apzīmēšana

2.1. Vielas vai maisījuma klasifikācija:

Saskaņā ar Regulu (EK) Nr. 1272/2008:

Maisījuma klasifikācija: Flam. Liq. 1; H224, Asp. Tox. 1; H304,
Skin Irrit. 2; H315, STOT SE 3; H336,
Muta. 1B; H340, Carc. 1B; H350, Repr. 2; H361,
Aquatic Chronic 2; H411.

Fizikāli un ķīmiskā bīstamība: Īpaši viegli uzliesmojošs šķidrums un tvaiki.

Ietekme uz veselību: Var izraisīt nāvi, ja norij vai iekļūst elpceļos.
Kairina ādu. Var izraisīt miegainību vai reibonus.
Var izraisīt ģenētiskus bojājumus. Var izraisīt vēzi.
Ir aizdomas, ka var kaitēt auglībai vai nedzimušajam bērnam.

Ietekme uz vidi: Toksisks ūdens organismiem ar ilglaicīgām sekām.

2.2. Marķējuma elementi:

Saskaņā ar Regulu (EK) Nr. 1272/2008:

Bīstamības

piktogrammas:



Signālvārds:

Bīstami

DROŠĪBAS DATU LAPA

Saskaņā ar Regulu (EK) Nr. 1907/2006 (REACH) II pielikumu un Regulu (ES) 2020/878



Produkta identifikators: **Bezsaina benzīns**

Datu lapas oriģināla labošanas datums: 16.10.2018., versija: 8

Sagatavota latviešu valodā: 21.11.2022.

Bīstamības apzīmējumi: H224 Īpaši viegli uzliesmojošs šķidrums un tvaiki
H304 Var izraisīt nāvi, ja norij vai iekļūst elpceļos
H315 Kairina ādu
H336 Var izraisīt miegainību vai reibonus
H340 Var izraisīt ģenētiskus bojājumus
H350 Var izraisīt vēzi
H361 Ir aizdomas, ka var kaitēt auglībai vai nedzimušajam bērnam
H411 Toksisks ūdens organismiem ar ilglaicīgām sekām

Papildus bīstamības apzīmējumi: Nav uzrādīts.

Drošības prasību apzīmējumi:

Vispārējie: Nav uzrādīts.

Profilakse: P201 Pirms lietošanas saņemt speciālu instrukciju

P210 Turēt pietiekamā attālumā no karstuma avotiem, karstām virsmām, dzirksteļiem, atklātas liesmas un citiem aizdegšanās avotiem. Nesmēķēt

P273 Izvairīties no izplatīšanas apkārtnē vidē

P280 Izmantot aizsargcimdus/aizsargapģērbu/acu aizsargus/sejas aizsargus

Reakcija: P301 + NORĪŠANAS GADĪJUMĀ: nekavējoties sazinieties ar

P310 SAINDĒŠANĀS INFORMĀCIJAS CENTRU/ārstu

P331 NEIZRAISĪT vemšanu

Glābšana: P403 + Glabāt labi vēdināmās telpās. Tvertni turēt cieši noslēgtu

P233

Izīcināšana: Nav uzrādīts.

Sastāvā esošu vielu identitāte: Benzīns

Papildu marķējumi: Nav nepieciešams.

Bērniem nepieejamas aizdares: Nav piemērojamas.

Sataustāmas bīstamības brīdinājuma zīmes: Nav piemērojamas.

2.3. Citi apdraudējumi:

PBT, vPvB, SVHC vai ED kritēriji:

Maisījuma sastāvdaļa, *tert*-butilmetilēteris (CAS Nr.: 1634-04-4) tiek izvērtēta kā viela, kam piemīt endokrīni disrupcijas īpašības.

Pamatoties uz ražotāja sniegtajiem datiem, maisījums nesatur citas sastāvdaļas:

- kurās atbilst PBT vai vPvB kritērijiem, kā arī noteikti Regulas (EK) Nr. 1907/2006 XIII pielikumā,

- vai kurās ir iekļautas saskaņā ar Regulu (EK) Nr. 1907/2006 59. panta 1. punktu izvērtotajās sarakstā, jo tām piemīt endokrīni disrupcijas īpašības,

- vai kurās ir identificētas kā tādas, kurām piemīt endokrīni disrupcijas īpašības saskaņā ar Komisijas Deleģētajā Regulā (ES) 2017/2100 un Komisijas Regulā (ES) 2018/605 noteiktajiem kritērijiem,

daudzumā, kas lielāks par 0,1 % masas.

Citi apdraudējumi, kuri neatspoguļojas klasificēšanā:

Bezsaina benzīns ir īpaši viegli uzliesmojošs šķidrums, kas normālā temperatūrā var veidot sprādzienbīstamu ogleņražu tvaiku un gaisa maisījumu.

Tā tvaiki kairina ādu, acis un elpceļus. Šķidrums kairina acis un ādu.

Degviela var saturēt līdz pat 1 % pēc tilpuma benzolu, kas ir klasificēts kā 1.A kategorijas kancerogēna viela, tādēļ ilgstoša produkta iedarbība var izraisīt ļaundabīgus audzējumus, anēmiju, leikēmiju un citas saslimšanas.

Tvaiki, ja tos ieelpo, var izraisīt miegainību un reiboni.

Toksisks ūdens organismiem. Var radīt ilglaicīgu negatīvu ietekmi ūdens vidē.

Pastāv augsnes un gruntsūdens piesārņojuma risks.

3. IEDAĻA: Sastāvs / informācija par sastāvdaļām

3.2. Maisījumi:



AS "VIRŠI-A" DUS "Ragana" CIVILĀS AIZSARDZĪBAS PLĀNS

versija: 02.2023

DROŠĪBAS DATU LAPA

Saskaņā ar Regulu (EK) Nr. 1907/2006 (REACH) II pielikumu un Regulu (ES) 2020/878



Produkta identifikators: **Bezsvina benzīns**

Datu lapas oriģināla labošanas datums: 16.10.2018., versija: 8

Sagatavota latviešu valodā: 21.11.2022.

Ķīmiskais raksturojums: Benzīna, skābekli saturošu vielu un palīgvielu maisījums.

Sastāvdaļu deklarācija saskaņā ar Regulu (EK) Nr. 1272/2008:

Vielas nosaukums	EK numurs	CAS numurs	Konc., %	Klasifikācija
Benzīns; Ligroīns ar zemu viršanas temperatūru - nestandarta	289-220-8 REACHRef. No: 01-2119471335-99-0027	86290-81-5	< 100	Flam. Liq. 1 H224 [1] Asp. Tox. 1 * H304 * [2] Skin Irrit. 2 H315 STOT SE 3 H336 Mutu. 1B * H340 * Carc. 1B * H350 * Repr. 2 H361 Aquatic Chronic 2 H411 CLP06/ATP0 * REACH Ref. 001 (CLP 07)
Terc-butilmetilēteris (MTBE)	216-653-1 REACHRef. No: 01-2119452786-27-0013	1634-04-4	0 - 22,0	Flam. Liq. 2 H225 [1] Skin Irrit. 2 H315 [2] CLP09
Etanols	200-578-6 REACHRef. No: 01-2119457610-43	64-17-5	0 - 10,0	Flam. Liq. 2 H225 [1] CLP09 [2]
Metanols	200-659-6 REACHRef. No: 01-2119433307-44	67-56-1	0 - 3,0	Flam. Liq. 2 H225 [1] Acute Tox. 3 H301 [2] Acute Tox. 3 H311 Acute Tox. 3 H331 STOT SE 1 H370 CLP09 STOT SE 1; H370; C ≥ 10 % STOT SE 2; H373; F ≥ 5 ≤ C < 10 %
Antioksidants: 2,6-di-terc-butilfenols	204-884-0 REACHRef. No: Nav noteikts.	128-39-2	0 - 0,0025	Nav norādīts. **
Antioksidants: 2-terc-butilfenols	201-807-2 REACHRef. No: Nav noteikts.	88-18-6	0 - 0,0037	Nav norādīts. **
Daudzfunkcionālā piedeva	Nav norādīts. REACHRef. No: Nav noteikts.	Nav norādīts.	0 - 0,16	Nav norādīts.

Pilnu bīstamības klašu un kategoriju, kā arī bīstamības apzīmējumu kodu atšifrējumu skatīt 16. iedaļā.
Aroda ekspozīcijas robežvērtības, ja pieejamas, skatīt 8. iedaļā.

* Vielas harmonizētā klasifikācija ir norādīta treknrakstā.

** Vielas, kurām harmonizētā klasifikācija nav noteikta.

[1] Vielas, kuras klasificētas kā bīstamas veselībai vai videi.

[2] Vielas, kurām noteiktas aroda ekspozīcijas robežvērtības.

4. IEDAĻA: Pirmās palīdzības pasākumi

4.1. Pirmās palīdzības pasākumu apraksts:

Vispārēja informācija: Nekavējoties novilkt tīk piesārņotu / caursūkušos apģērbu un apavus, kas var izraisīt / jau izraisa produkta saskari ar ādu.

Neatliekama medicīniska palīdzība ir nepieciešama, kad ir:

- bezsamaņa,
- apstājas elpošana, vai rodas pēkšņi elpošanas traucējumi,
- ir smagas traumas vai spēcīga asiņošana, kas apdraud dzīvību,
- pazīmes, kas liecina par infarktu (pēkšņas sāpes aiz krūšu kaula),
- pazīmes, kas liecina par insultu (ir vienas puses pēkšņs vājums),
- citas **dzīvību apdraudošas situācijas**.

Skatīt arī: <https://www.nmpd.gov.lv/lv/kad-zvanit-113>.

Pēc pirmās palīdzības sniegšanas sekot produkta ietekmēto personu stāvoklim.

Pēc ekspozīcijas aizkavēta ietekme ir iespējama (ģenētiski bojājumi, onkoloģiskas saslimšanas, kaitējums auglībai vai nedzimušajam bērnam).

Ja noticis nelaimis gadījums, nekavējoties meklēt medicīnisku palīdzību.

Visos gadījumos, kad rodas šaubas, vai iedarbības simptomi nepāriet, meklēt medicīnisku palīdzību. Ja cietušais ir bez samaņas, to novietot stabilā sānu gulā un izsaukt neatliekamo medicīnisko palīdzību.

Pirms atkārtotas lietošanas piesārņoto apģērbu izmazgāt, apavus iztīrīt vai izmest.

DROŠĪBAS DATU LAPA

Saskaņā ar Regulu (EK) Nr. 1907/2006 (REACH) II pielikumu un Regulu (ES) 2020/878



Produkta identifikators: **Bezsvina benzīns**

Datu lapas oriģināla labošanas datums: 16.10.2018., versija: 8

Sagatavota latviešu valodā: 21.11.2022.

Pirms sākt cietušo glābšanu, izolēt visus iespējamos aizdegšanās avotus, tajā skaitā atslēgt elektrību. Nodrošināt pietiekamu ventilāciju un, pirms došanās noslēgtās telpās, pārlicināties, ka atmosfēra ir droša un elpošanai derīga. Piesārņoto apģērbu, pirms vilkšanas nost, saliet ar ūdeni, lai izvairītos no dzirksteļu veidošanās no statiskās elektrības.

Ieelpojot: Simptomi: galvassāpes, nelabums, vemšana un apziņas stāvokļa izmaiņas. Ja ir apgrūtināta elpošana, pārvietot cietušo svaigā gaisā un nodrošināt mieru elpošanai ērtā pozā.

Ja cietušais ir bez samaņas un:

Neelpo - pārlicināties, vai elpceļi ir brīvi un veikt mākslīgu elpināšanu, kas jādarbo apmācītam personālam. Ja nepieciešams, veikt ātro sirds masāžu un meklēt medicīnisku palīdzību.

Elpo - novietot stabilajā sānu gulā. Ja nepieciešams, dot skābekli.

Ja cietušajam ir mainīts apziņas stāvoklis, vai simptomi nepāriet, meklēt medicīnisku palīdzību.

Nokļūstot uz ādas: Simptomi: apsārtums, kairinājums. Nekavējoties novilkt piesārņoto apģērbu un apavus un tos likvidēt drošā veidā kā atkritumus. Skarto vietu nomazgāt ar ziepēm un ūdeni. Ja attīstās kairinājums, apsārtums vai pietūkums un nepāriet, meklēt medicīnisku palīdzību.

Lietojot augstspiediena iekārtas, var notikt produkta iekļūšana organismā caur ādu. Ja tas atgadāties, nekavējoties meklēt profesionālu medicīnisku palīdzību, negaidot, kamēr parādās iedarbības simptomi.

Nelielu termisku apdegumu gadījumā apdeguma vietu atdzēsēt.

Turēt apdeguma vietu zem tekoša auksta ūdens strūkļas vismaz piecas minūtes, līdz mazinās sāpes. Tomēr, izvairīties no ķermeņa hipotermijas (atdzīšanas).

Nokļūstot acīs: Simptomi: viegls kairinājums (nespecifisks). Uzmanīgi skalot acis ar ūdeni vairākas minūtes. Ja cietušajam ir kontaktlēcas, tās izņemt, ja to ir viegli izdarīt. Ja attīstās kairinājums, neskaidra redze vai pietūkums un nepāriet, meklēt medicīnisku palīdzību pie speciālista.

Norijot: Norīšanas gadījumā vienmēr pieņemt, ka notikusi arī produkta aspirācija. Cietušo nekavējoties nosūtīt uz slimnīcu. Negaidīt, līdz parādās jebkādi iedarbības simptomi. **Neizraisīt vemšanu**, jo pastāv ķīmiskās pneimonijas risks. Kunģa skalošanu drīkst veikt tikai pēc endotraheālas intubācijas. Nedot neko caur muti cietušajam, kas ir bez samaņas.

Pirmās palīdzības sniedzēju aizsardzība: Neveikt nekādas darbības, kas var radīt jebkādu personīgu risku vai bez atbilstošas apmācības. Sargāt sevi, sniedzot palīdzību! Ja nepieciešams, izmantot situācijai atbilstošus individuālos aizsardzības līdzekļus. Skatīt arī 8. iedaļā.

4.2. Svarīgākie simptomi un ietekme – akūti un aizkavēti:

Ieelpojot: Pārmērīga tvaiku, miglas vai izgarojumu iedarbība var izraisīt elpceļu kairinājumu.
Nokļūstot uz ādas: Apsārtums, kairinājums.
Nokļūstot acīs: Viegls kairinājums (nespecifisks).
Norijot: Simptomu ir maz, vai to nav. Ja vispār, var būt nelabums un caureja. Norīšanas gadījumā vienmēr pieņemt, ka notikusi arī produkta aspirācija.

4.3. Norāde par nepieciešamo neatliekamo medicīnisko palīdzību un īpašu aprūpi:

Norādījumi ārstam: Ārstēt atbilstoši simptomiem. Norīšanas gadījumā vienmēr pieņemt, ka notikusi arī produkta aspirācija.

5. IEDAĻA: Ugunsdzēsības pasākumi

5.1. Ugunsdzēsības līdzekļi:



AS "VIRŠI-A" DUS "Ragana"

CIVILĀS AIZSARDZĪBAS PLĀNS

versija: 02.2023

DROŠĪBAS DATU LAPA

Saskaņā ar Regulas (EK) Nr. 1907/2006 (REACH) II pielikumu un Regulu (ES) 2020/878



Produkta identifikators: **Bezsivina benzīns**

Datu lapas oriģināla labošanas datums: 16.10.2018., versija: 8

Sagatavota latviešu valodā: 21.11.2022.

Piemēroti ugunsdzēsšanas līdzekļi: Putas (pielieto tikai īpaši apmācīts personāls). ūdens migla (pielieto tikai īpaši apmācīts personāls). Sausais ķīmiskais pulveris, oglekļa dioksīds (CO₂), zeme, smiltis, ūdens tvaiki. Inertas gāzes (pielietošana var būt reglamentēta).

Nepiemēroti ugunsdzēsšanas līdzekļi: Neizmanto spēcīgu ūdens strūklu, jo tā var radīt degošā produkta šļakatas un veicināt uguns izplatīšanos. Izvairīties no ūdens un putu vienlaicīgas izmantošanas uz vienas virsmas, jo ūdens veicina putu sadalīšanos.

5.2. Īpaša vietas vai maisījuma izraisīta bīstamība:

Maisījuma izraisīta bīstamība: Īpaši viegli uzliesmojošs šķidrums un tvaiki. Ja produktu saturošas tvertnes ir pakļautas uguns iedarbībai, pastāv sprādziena draudi dēļ spiediena celšanās to iekšpusē. Ja produkts ir izlijis, ogļūdeņražu tvaiku un gaisa maisījums var aizdegties vai eksplodēt no dzirksteles vai karsta priekšmeta.

Bīstami sadegšanas produkti: Nepilnīga sadegšana radīs sarežģītu cietu un šķidrū daļiņu un gāzu maisījumu, tostarp oglekļa oksīdus, un grūti nosakāmus organiskos un neorganiskos savienojumus. Toksisku gāzu koncentrācija ierobežotā telpā var sasniegt bīstamu līmeni. Ja produktā ievērojama daudzumā ir sēra savienojumi, starp sadegšanas produktiem var būt arī sērūdeņradis, sēra oksīdi un sērskābe.

5.3. Ieteikumi ugunsdzēsējiem:

Īpaša ugunsdzēsšanas metodes: Uguni dzēst no maksimāla attāluma. Atrasties vēja pusē ugunsgrēka vietai. Ja zona kļūst bīstama, to nekavējoties atstāt.

Aizsardzības līdzekļi ugunsdzēsējiem: Izmanto piemērotus elpošanas aparātus, gāzmaskas un neaurlaidīgu aizsargapģērbu. Liela ugunsgrēka gadījumā vai slēgtās telpās izmantot pilnu, ugunsizturīgu aizsargapģērbu un autonomos elpošanas aparātus (SCBA) ar pilnu sejas aizsargu, kuri darbojas virspiediena režīmā.

Pārējā informācija:

Produktu saturošas tvertnes, kas ir tiešā uguns tuvumā, dzēsēt ar ūdens strūklu no droša attāluma.

6. IEDAĻA: Pasākumi nejausā noplūdes gadījumos

6.1. Individuālās drošības pasākumi, aizsardzības līdzekļi un procedūras ārkārtas situācijām:

Vispārīga informācija: Degviela ir viegli gaistošs produkts ar zemu uzliesmošanas temperatūru, tādēļ katrā tās noplūde vai izlijušums rada nopietnu ugunsgrēka vai sprādziena risku. Apturēt vai ierobežot noplūdi, ja to darīt ir droši. Izvairīties no tiešas saskares ar izlijušo produktu. Turēties vēja pusē. Lielas noplūdes gadījumā brīdīnāt iedzīvotājus, kas dzīvo pa vējam. Evakuēt neiesaiņīto personālu. Pazīpot ārkārtas/glābšanas personālam. Izmanto gadījumu, kad noplūde ir neliela, vispirms izvērtēt jebkādas darbības pamatojumu un to, ja iespējams, darīt apmācītai, kompetentai personai, kas atbildīga pār ārkārtas situāciju pārvaldību. Likvidēt visus aizdegšanās avotus (elektrība, dzirksteles, liesma), ja to izdarīt ir droši. Ja tā rīkoties nosaka situācija, informēt atbildīgās institūcijas un dienistus.

Personas, kuras nav avārijas dienestu darbinieki: Neveikt nekādas darbības, kas var radīt jebkādu personu risku vai bez atbilstošas apmācības.

Avārijas dienestu darbinieki: **Nelielas noplūdes:** Parasti pilnīgi pietiekams ir antistatiska darba apģērbs. **Lielas noplūdes:** Pilns ķīmiski izturīga un antistatiska materiāla aizsargtērps. Aizsargcimdi, kas sniedz pietiekamu aizsardzību pret aromātiskajiem ogļūdeņražiem. **Piezīme:** cimdi, kas izgatavoti no PVA nav piemēroti ārkārtas gadījumiem. Aizsargķivere, antistatiski aizsargapavi ar neslidošu pazoli.

DROŠĪBAS DATU LAPA

Saskaņā ar Regulas (EK) Nr. 1907/2006 (REACH) II pielikumu un Regulu (ES) 2020/878



Produkta identifikators: **Bezsivina benzīns**

Datu lapas oriģināla labošanas datums: 16.10.2018., versija: 8

Sagatavota latviešu valodā: 21.11.2022.

Elpceļu aizsardzībai, atkarībā no noplūdes lieluma un paredzamā iedarbības laika, valkāt daļējas vai pilnīgas sejas maskas ar organisko tvaiku filtru vai autonomos elpošanas aparātus (SCBA). Ja situācija nevar tikt pilnībā novērtēta vai ja pastāv skābekļa trūkuma risks, izmantot SCBA.

6.2. Vides drošības pasākumi:

Noplūde uz zemes: Nepieļaut produkta nonākšanu kanalizācijā, virszemes, pazemes ūdeņos vai ūdenstecēs. Ja iespējams, ierobežot produkta izplūšanu ar sausu zemi, smiltīm vai līdzīgu nedegošu materiālu. Lielas noplūdes, ja iespējams, var uzmanīgi pārklāt ar putām, lai samazinātu ugunsgrēka izcelšanās risku. Neizmantojot tiešu ūdens strūklu. Iekšējās telpās ierobežotās telpās nodrošināt pietiekamu ventilāciju.

Noplūde ūdenī vai jūrā: Apturēt noplūdi tās avotā, ja to izdarīt ir droši. Nelielas noplūdes ierobežotā akvatorijā, piemēram, ostā, ierobežot ar peldošajām barjerām. Savākt produktu ar piemērotu peldošu absorbentu. Lielas noplūdes atklāt ūdenstilpnē, ciktāl iespējams, ierobežot ar peldošajām barjerām un citiem mehāniskiem līdzekļiem un savākt tikai ar noteikumu, ja tas ir praktiski nepieciešams un ja var tikt pietiekamā mērā novērstas uguns izcelšanās un sprādziena risks. Citādi produktam ļaut iztvaikot, kontrolējot noplūdes izplešanos.

6.3. Lokalizācijas (ierobežošanas) un savākšanas paņēmieni un materiāli:

Noplūde uz zemes: Savākt izlijušo produktu, absorbējot ar piemērotu nedegošu materiālu. Brīvo produktu savākt ar piemērotiem līdzekļiem. Savākt produktu un pārņējos ar to piesārņotus materiālus izvietot piemērotās tvertnēs tālākai attīrīšanai, pārstrādei vai likvidēšanai. Augsnes piesārņojuma gadījumā ņemot piesārņoto augsnes kārtu un ar to rīkoties atbilstoši spēkā esošajiem noteikumiem.

Noplūde ūdenī vai jūrā: Savākt produktu ar piemērotu peldošu absorbentu. Ja tas nav iespējams, kontrolēt produkta izplatīšanos ar peldošajām barjerām un citiem mehāniskiem līdzekļiem. Lēmumu par disperģentu lietošanu pieņemt speciālistam un, ja nepieciešams, saskaņot ar vietējām atbildīgajām institūcijām. Savākt produktu un pārņējos ar to piesārņotus materiālus ievietot piemērotās tvertnēs tālākai attīrīšanai, pārstrādei vai likvidēšanai.

6.4. Atsauce uz citām iedaļām:

Piezīme: kontaktinformāciju ārkārtas situācijās gadījumā skatīt 1. iedaļā, informāciju par individuālajiem aizsardzības līdzekļiem un atkritumu utilizāciju – attiecīgi 8. un 13. iedaļā.

Pārējā informācija:

Ieteiktās savākšanas metodes balstās uz šī produkta ticamākajiem noplūdes scenārijiem. Faktiskā situācijā virkne apstākļu (vējš, gaisa temperatūra, vilpošanās, strauju virzienu un ātrums) var būtiski ietekmēt piemērotāku paņēmiena izvēli. Šī iemesla dēļ, ja nepieciešams, konsultēties ar vietējiem speciālistiem. Var arī pastāvēt vietējo atbildīgo institūciju noteikti priekšraksti vai ierobežojumi. Nelielu produkta daudzumu noplūde, īpaši atklātā vietā, kur produkta tvaiki parasti viegli izkļūst, ir dinamiska situācija, kuras izvēršanās par tādu, kad produkta koncentrācija gaisā kļūst bīstama, ir maz ticama. Tomēr, atsevišķās vietās, piemēram, grāvjos, ieplakās vai ierobežotās vietās, var veidoties un uzkrāties produkta tvaiki bīstamās koncentrācijas. Visos šajos gadījumos lēmumu par rīcību pieņemt, pamatojoties uz konkrētās situācijas apstākļiem.

7. IEDAĻA: Apiešanās un glabāšana

7.1. Droša apiešanās un tai vajadzīgie piesardzības pasākumi:

Vispārīga informācija: Pastāv sprādzienbīstama tvaiku un gaisa maisījuma veidošanās risks. Pārlicienāties, vai tiek ievēroti noteikumi attiecībā uz uzliesmojošu produktu uzglabāšanu un sprādzienbīstamām atmosfērām. Sargāt no karstuma, dzirkstelēm, atklātas liesmas, karstām virsmām. Nesmēķēt. Lietot un uzglabāt tikai ārpus telpām vai labi vēdinātās telpās. Izvairīties no saskares ar produktu. Izvairīties no izplatīšanas apkārtējā vidē.

Lietošana: Produktu pārkraujot (iepildot pārvietojamās tvertnēs un tās iztukšojot) un ņemot paraugus, pastāv statiskās elektriskās izlādes risks, tādēļ jāveic pasākumi aizsardzībai pret statisko elektrību.



AS "VIRŠI-A" DUS "Ragana"

CIVILĀS AIZSARDZĪBAS PLĀNS

versija: 02.2023

DROŠĪBAS DATU LAPA

Saskaņā ar Regulas (EK) Nr. 1907/2006 (REACH) II pielikumu un Regulu (ES) 2020/878



Produkta identifikators: **Bezsvina benzīns**

Datu lapas oriģināla labošanas datums: 16.10.2018., versija: 8

Sagatavota latviešu valodā: 21.11.2022.

Pārvadāšanai izmantot tikai piemērotas hermētiskas pārvietojamās tvertnes. Izmantot tvertņu iepildīšanas pagāmienu, pildot tikai no apakšas, atbilstoši Eiropas Savienībā noteiktajai kārtībai.
Lietot tikai eksploziju drošas elektriskās, apgaismes un ventilācijas iekārtas.
Lietot tikai tādus instrumentus, kas nerada dzirksteles.
Uzplūdes, pārkraušanas vai pārvietošanas operācijām neizmanto spiesti gaisu.
Produkta tvaiki ir smagāki par gaisu. Uzmanīties no produkta tvaiku uzkrāšanās iepaklās, bedrēs un ierobežotās vietās. Izmantot individuālos aizsardzības līdzekļus. Izvairīties no saskares ar ādu un acīm.
Izvairīties no tvaiku ieelpošanas. Neēst.

Vispārējās darba higiēnas ieteikumi: Rīkoties saskaņā ar labu darba higiēnas un drošības praksi.
Darba vietā neēst, nedzert un nesmēķēt. Pēc lietošanas mazgāt rokas.
Pirms ienākšanas ēšanai paredzētās zonās novilkt piesārņoto apģērbu un aizsardzības līdzekļus.

7.2. Drošas glabāšanas apstākļi, tostarp visu veidu nesaderība:

Uzglabāšanas vietām jābūt projektētām, aprīkotām un jādarbības atbilstoši Eiropas Savienības un vietējiem noteikumiem. Uzglabāt tikai tvertnēs, kas projektētas uzliesmojošu šķidrumu uzglabāšanai.
Uzglabāšanas telpām vai laukumiem jābūt ar drošības baseiniem, lai novērstu augsnes un ūdens piesārņojumu sūces vai noplūdes gadījumā.
Uzglabāšanas tvertņu iekšienes fūršanu, pārbaudi un apkopi drīkst veikt tikai atbilstoši kvalificēts un apmācīts personāls saskaņā ar valsts vai uzņēmumā noteikto kārtību. Pirms došanās iekšā tvertnē nepieciešams pārbaudīt atmosfēras skābekļa saturu un uzliesmojošo gāzu koncentrāciju.
Degvielas tvaiki var uzkrāties tvertnes augšējā tukšajā daļā un aizdegties arī pie temperatūras, kas zemāka par uzliesmojuma temperatūru, tāpēc jāveic pasākumi statistiskās elektriskās izlādes un uzliesmojuma avotu novēršanai grādīšanas un produkta paraugu ņemšanas laikā.
Uzglabāt atsevišķi no oksidētājiem.
Ieteicamie uzglabāšanas tvertņu materiāli: tērauds, nerūsējošais tērauds.
Uzglabāšanas tvertnēm nepiemērotie materiāli: nepiemēroti var būt daži sintētiski materiāli atkarībā no paredzamā pielietojuma. Savietojamība jāpārbauda pie tvertnes ražotāja.

Ja produkts tiek piegādāts tvertnē, to glabāt oriģinālajā tvertnē vai šī veida produktam piemērotā tvertnē. Turēt tvertni cieši noslēgtu un marķēt to. Sargāt no tiešiem saules stariem. Vieglo ogļdeņražu tvaiki var uzkrāties tvertnes augšpusē un radīt sprādziena draudus.
Tukšās tvertnes var saturēt īpaši vieglo uzliesmojošu produkta tvaikus.
Nemetināt, nelodēt, neurbt, negriezt un nedzināt tukšās tvertnes, pirms tās nav pienācīgi iztīrītas.

7.3. Konkrēts(-i) gala lietošanas veids(-i):

Degviela izmantojama iekšdedzes dzinējos ar dzirksteļziedzdi.

8. IEDAĻA: Ekspozīcijas kontrole/individuālā aizsardzība

8.1. Kontroles parametri:

Piemērojamās arodekspozīcijas robežvērtības:	Vielas	Kopienas robežvērtības [citi datu avoti]	LR MK not. Nr. 325, mg/m ³
	Benzīns	-- [Ražotāja rekomendācija: 300 mg/m ³]	100 (8 h) (Benzīns (degviela))
	<i>Ter</i> -butilmetilēteris (MTBE)	50 / 100 ppm; 183,5 / 367 mg/m ³ (2009/15/EK)	--
	Etanols	--	1000 (8 h)
	Metanols	200 / - ppm; 260 / - mg/m ³ (Āda) (2009/15/EK)	260 (8 h) (Āda)
	Atsevišķas benzīna komponentes:		
	n-heksāns	20 / - ppm; 72 / - mg/m ³ (2009/15/EK)	72 (8 h)
	Ogļdeņraži, alifātiskie, piesātinātie, C ₆ -C ₁₀	--	100 (8 h) / 300 (15 min) (alkāni)
	Aromātiskie ogļdeņraži:		
	Benzols	1 / - ppm; 3,35 / - mg/m ³ (Āda) (1999)	3,25 (8 h) (Āda)
	Toluols	50 / 100 ppm; 192 / 388 mg/m ³ (Āda) (2009/15/EK)	50 (8 h) / 150 (15 min) (Āda)

DROŠĪBAS DATU LAPA

Saskaņā ar Regulas (EK) Nr. 1907/2006 (REACH) II pielikumu un Regulu (ES) 2020/878



Produkta identifikators: **Bezsvina benzīns**

Datu lapas oriģināla labošanas datums: 16.10.2018., versija: 8

Sagatavota latviešu valodā: 21.11.2022.

Piezīme:

Nemot vērā produkta mainīgo sastāvu, uz to var attiekties arī citu, šeit neminētu, individuālu vietu arodekspozīcijas robežvērtības. Ieteicams veikt monitoringu, pamatojoties uz faktiski analīžu datiem

Bioloģiskās robežvērtības: Ja faktiski analīžu dati konstatē šo vielu klātbūtni produktā, aromātiskajiem ogļdeņražiem (benzols, toluols, stīrols) nosaka to metabolītus un/vai šādas ķīmiskās vielas:
Benzolam: urīnā maiņas beigās nosaka fenolu (BER 25 µg/g kreatinīna).
Toluolam: urīnā maiņas beigās nosaka hipūrskābi (BER 1,6 g/g kreatinīna), asinīs – toluolu (BER 0,05 mg/l).
Stīrolam: urīnā maiņas beigās nosaka mandeļskābi (BER 0,8 g/g kreatinīna), asinīs – stīrolu (BER 0,55 mg/l).

Atvasinātie nenovērojamas ietekmes līmeņi (DNEL):

Iedarbības subjekti	Iedarbības veids	Ietekme uz veselību	Vērtība
<i>Benzīns, 86290-81-5: (9, 5-6)</i>			
Strādnieki	Ieelpojot	Akūta / Istermiņa iedarbība - sistēmiski efekti	1286,4 mg/m ³
Strādnieki	Ieelpojot	Ilgtermiņa iedarbība - lokāli efekti	837,5 mg/m ³
Strādnieki	Ieelpojot	Akūta / Istermiņa iedarbība - lokāli efekti	1066,67 mg/m ³
Paūtrētāji	Ieelpojot	Akūta / Istermiņa iedarbība - sistēmiski efekti	1152 mg/m ³
Paūtrētāji	Ieelpojot	Akūta / Istermiņa iedarbība - lokāli efekti	640 mg/m ³
Paūtrētāji	Ieelpojot	Ilgtermiņa iedarbība - lokāli efekti	178,57 mg/m ³
<i>MTBE, 1634-04-4: (6)</i>			
Strādnieki	Ieelpojot	Ilgtermiņa iedarbība - sistēmiski efekti	178,5 mg/m ³
Strādnieki	Ieelpojot	Akūta / Istermiņa iedarbība - lokāli efekti	357 mg/m ³
Strādnieki	Caur ādu	Ilgtermiņa iedarbība - sistēmiski efekti	5100 mg/kg ķermeņa svara dienā
Paūtrētāji	Ieelpojot	Ilgtermiņa iedarbība - sistēmiski efekti	53,6 mg/m ³
Paūtrētāji	Ieelpojot	Akūta / Istermiņa iedarbība - lokāli efekti	214 mg/m ³
Paūtrētāji	Caur ādu	Ilgtermiņa iedarbība - sistēmiski efekti	3570 mg/kg ķermeņa svara dienā
Paūtrētāji	Orāli	Ilgtermiņa iedarbība - sistēmiski efekti	7,1 mg/kg ķermeņa svara dienā
<i>Metanols, 67-56-1: (6)</i>			
Strādnieki	Ieelpojot	Akūta / Istermiņa iedarbība - sistēmiski efekti	130 mg/m ³
Strādnieki	Ieelpojot	Ilgtermiņa iedarbība - sistēmiski efekti	130 mg/m ³
Strādnieki	Ieelpojot	Akūta / Istermiņa iedarbība - lokāli efekti	130 mg/m ³
Strādnieki	Ieelpojot	Ilgtermiņa iedarbība - lokāli efekti	130 mg/m ³
Strādnieki	Caur ādu	Akūta / Istermiņa iedarbība - sistēmiski efekti	20 mg/kg ķermeņa svara dienā
Strādnieki	Caur ādu	Ilgtermiņa iedarbība - sistēmiski efekti	20 mg/kg ķermeņa svara dienā
Paūtrētāji	Ieelpojot	Akūta / Istermiņa iedarbība - sistēmiski efekti	26 mg/m ³
Paūtrētāji	Ieelpojot	Ilgtermiņa iedarbība - sistēmiski efekti	26 mg/m ³
Paūtrētāji	Ieelpojot	Akūta / Istermiņa iedarbība - lokāli efekti	26 mg/m ³
Paūtrētāji	Ieelpojot	Ilgtermiņa iedarbība - sistēmiski efekti	26 mg/m ³
Paūtrētāji	Caur ādu	Ilgtermiņa iedarbība - sistēmiski efekti	4 mg/kg ķermeņa svara dienā
Paūtrētāji	Caur ādu	Akūta / Istermiņa iedarbība - sistēmiski efekti	4 mg/kg ķermeņa svara dienā



AS "VIRŠI-A" DUS "Ragana" CIVILĀS AIZSARDZĪBAS PLĀNS

versija: 02.2023

DROŠĪBAS DATU LAPA

Saskaņā ar Regulu (EK) Nr. 1907/2006 (REACH) II pielikumu un Regulu (ES) 2020/878



Produkta identifikators: **Bezsvina benzīns**

Datu lapas oriģināla labošanas datums: 16.10.2018., versija: 8

Sagatavota latviešu valodā: 21.11.2022.

Patērētāji	Orāli	Akūta / īstermiņa iedarbība - sistēmiski efekti	4 mg/kg ķermeņa svara dienā
Patērētāji	Orāli	Ilgtermiņa iedarbība - sistēmiski efekti	4 mg/kg ķermeņa svara dienā
<i>Etanols, 64-17-5⁽⁸⁾</i>			
Strādnieki	Caur ādu	Ilgtermiņa iedarbība - sistēmiski efekti	8238 mg/kg ķermeņa svara dienā
Strādnieki	Ieelpojot	Ilgtermiņa iedarbība - sistēmiski efekti	380 mg/m ³
Patērētāji	Caur ādu	Ilgtermiņa iedarbība - sistēmiski efekti	Apraudājums nav identificēts.
Patērētāji	Ieelpojot	Ilgtermiņa iedarbība - sistēmiski efekti	114 mg/m ³
Patērētāji	Orāli	Ilgtermiņa iedarbība - sistēmiski efekti	Apraudājums nav identificēts.

⁽⁸⁾ - ECHA dati

⁽⁹⁾ - Toksikoloģiskās informācijas apkopojuma numurs.

Paredzētās koncentrācijas, kuras neizraisa novērojamas sekas (PNEC):

Vides sektors

Benzīns, 86290-81-5⁽⁹⁾

Ūdens (saldūdens)

Ūdens (jūras ūdens)

Nogulsnes (saldūdens)

Nogulsnes (jūras ūdens)

Notekūdeņu attīrīšanas iekārtas (STP)

Augsne

Orāli, plēvēji, sekundārā saindēšanās

MTBE, 1634-04-4⁽⁹⁾

Ūdens (saldūdens)

Ūdens (jūras ūdens)

Nogulsnes (saldūdens)

Nogulsnes (jūras ūdens)

Ūdens (neregulāras emisijas, saldūdens)

Notekūdeņu attīrīšanas iekārtas (STP)

Augsne

Orāli, plēvēji, sekundārā saindēšanās

Metanols, 67-56-1⁽⁹⁾

Ūdens (saldūdens)

Ūdens (jūras ūdens)

Notekūdeņu attīrīšanas iekārtas (STP)

Ūdens (neregulāras emisijas)

Nogulsnes (saldūdens)

Nogulsnes (jūras ūdens)

Augsne

Plēvēji, sekundārā saindēšanās, orāli

Etanols, 64-17-5⁽⁸⁾

Ūdens (saldūdens)

Ūdens (jūras ūdens)

Ūdens (neregulāras emisijas)

Notekūdeņu attīrīšanas iekārtas (STP)

Nogulsnes (saldūdens)

Nogulsnes (jūras ūdens)

Augsne

Plēvēji, sekundārā saindēšanās, orāli

⁽⁸⁾ - ECHA dati

Ieteicamās monitoringa procedūras:

Strādājot profesionāli / rūpnieciskos apstākļos:

Ja produkts satur sastāvdaļas, kurām noteiktas arodekspozīcijas un/vai DNEL robežvērtības, var būt nepieciešams darba vides vai bioloģiskā piesārņojuma monitorings, lai noteiktu ventilācijas efektivitāti vai citu kontroles pasākumu un / vai elpošanas aizsardzības aprīkojuma lietošanas nepieciešamību. Būtu jāskata pārvaldības standarti, piemēram, šādi:

Vērtība

Dati nav pieejami: testēšana tehniski nav iespējama.

Nav pieejami pietiekami dati par bīstamību (nepieciešama papildu informācija).

0,51 mg/l

0,26 mg/l

23 mg/kg

1,17 mg/kg

47,2 mg/l

71 mg/l

1,56 mg/kg

Bioakumulācijas potenciāla nav.

0,96 mg/l

0,79 mg/l

2,75 mg/l

580 mg/l

3,6 mg/kg

2,9 mg/kg

0,63 mg/kg

380 mg/kg barībā

Bioakumulācijas potenciāla nav.

0,96 mg/l

0,79 mg/l

2,75 mg/l

580 mg/l

3,6 mg/kg

2,9 mg/kg

0,63 mg/kg

380 mg/kg barībā

Bioakumulācijas potenciāla nav.

Bioakumulācijas potenciāla nav.

Bioakumulācijas potenciāla nav.

Bioakumulācijas potenciāla nav.

Bioakumulācijas potenciāla nav.

Bioakumulācijas potenciāla nav.

Bioakumulācijas potenciāla nav.

Bioakumulācijas potenciāla nav.

DROŠĪBAS DATU LAPA

Saskaņā ar Regulu (EK) Nr. 1907/2006 (REACH) II pielikumu un Regulu (ES) 2020/878



Produkta identifikators: **Bezsvina benzīns**

Datu lapas oriģināla labošanas datums: 16.10.2018., versija: 8

Sagatavota latviešu valodā: 21.11.2022.

	LVS EN 689+AC:2019 (Iedarbība darba vietā. Iedarbības noteikšana, iecelpojot ķīmiskas vielas. Stratēģija, lai pārbaudītu atbilstību arodekspozīcijas robežvērtībām), LVS EN 482:2021 (Iedarbība darba vietā. Ķīmisko aģentu koncentrācijas noteikšanas procedūras. Veiktspējas pamatprasības). Strādājot ar bīstamām vielām, kurām nav noteiktas arodekspozīcijas un/vai DNEL robežvērtības, darba devēja pienākums ir uzturēt minimālus koncentrāciju līmeņus, kādus ir iespējams panākt, izmantojot esošās zinātniskās tehnoloģijas un līdzekļus, lai bīstamās vielas neradītu draudus strādājošajiem.
Līmeņotās kontroles ieteikumi:	Nav uzrādīts.

8.2. Ekspozīcijas kontrole:

Atbilstoša inženiertehniskā kontrole:	Degvielas tvaiki var nonākt atmosfērā dažādu tehnoloģisko procesu un darbību rezultātā, tāpēc produkta tvaiku koncentrācija darba vides gaisā ir jākontrolē.
Individuālie aizsardzības līdzekļi:	
Elpceļu aizsardzība:	Ja veicot darbības nav iespējams izvairīties no liela daudzuma tvaiku un gāzes iedarbības, izmantot elpceļu aizsardzības līdzekļus, piemēram, masku ar A2 filtru (piemēram, atbilstošu EN 14387). Strādājot tvertņu iekšpusē vai citās slēgtās telpās nelietot masku ar filtru, bet tā vietā lietot slēgtu elpošanas sistēmu. Elpceļu aizsardzības līdzekļus lietot saskaņā ar ražotāja norādījumiem un pastāvošajiem noteikumiem.
Ādas aizsardzība:	
Roku aizsardzība:	Valkāt pret naftas produktu iedarbību noturīgus aizsargcimdus (piemēram, atbilstošus EN 420, EN 388, EN 374-2, EN 374-3).
Citi:	Nepieciešams aizsargapģērbs (piemēram, atbilstošs EN 465), ko nepieciešams uzturēt kārtībā un regulāri pārbaudīt.
Acu /sejas aizsardzība:	Apstākļos, kuros var notikt produkta saskare ar acīm, valkāt aizsargbrilles (piemēram, atbilstošas EN 166).
Termiska bīstamība:	Nav piemērojama.
Higiēnas pasākumi:	Rīkoties atbilstoši labai rūpnieciskās higiēnas un drošības praksei. Darbu pārtraukumos un darbu beidzot mazgāt rokas.
Vides eksponētības kontrole:	Emisijas no procesu un ventilācijas iekārtām vidē var būt kontroles objekts. Dažos gadījumos var būt nepieciešamas izmešu filtrēšanas un attīrīšanas iekārtas vai izmaiņu veikšana iekārtās, lai nodrošinātu atbilstību visām normatīvajām prasībām.

9. IEDALA: Fizikālās un ķīmiskās īpašības

9.1. Informācija par fizikālajām un ķīmiskajām pamatīpašībām:

Agregāztāvoklis:	Šķidrums ar zemu viskozitāti
Krāsa:	Dzirds, bezkrāsains
Smarža:	Raksturīga ogļūdeņražiem
Smaržas sliekšnis:	Nav norādīts.
pH:	Nav piemērojams.
Kušanas punkts/sasalšanas punkts:	< -20 °C
Viršanas punkts vai sākotnējais viršanas punkts un viršanas temperatūras diapazons:	30 - 210 °C
Uzliesmošanas punkts:	< -40 °C
Uzliesmojamība:	Īpaši viegli uzliesmojošs šķidrums un tvaiki.
Apakšējā un augšējā sprādzienbīstamības robeža:	Apakšējā: 1,0 tilp.% Augšējā: 6,0 tilp.%



AS "VIRŠI-A" DUS "Ragana" CIVILĀS AIZSARDZĪBAS PLĀNS

versija: 02.2023

DROŠĪBAS DATU LAPA

Saskaņā ar Regulu (EK) Nr. 1907/2006 (REACH) II pielikumu un Regulu (ES) 2020/878



Produkta identifikators: **Bezsvina benzīns**

Datu lapas oriģināla labošanas datums: 16.10.2018., versija: 8

Sagatavota latviešu valodā: 21.11.2022.

Tvaika spiediens:	45 - 100 kPa
Relatīvais tvaika blīvums:	3 - 4 (gaiss = 1)
Blīvums un/vai relatīvais blīvums:	maks. 775 kg/m ³ (15 °C)
Šķīdība:	Ūdenī: Benzīns nešķīst. <u>Sastāvdalas</u> : MTBE šķīst daļēji - 42 g/l; etanols un metanols šķīst pilnībā.
Sadalījuma koeficients (n-oktānols-ūdens) (log vērtība):	Nav norādīts.
Pašuzliesmošanas temperatūra:	> 290 °C
Sadalīšanās temperatūra:	Nav norādīts.
Kinemātiskā viskozitāte:	< 1 mm ² /s (40 °C)

9.2. Cita informācija:

Informācija par fizikālās bīstamības klasēm:

Uzliesmojoši šķidrums: Īpaši viegli uzliesmojošs šķidrums un tvaiki.

Citi drošības raksturojumi:

Iztvaikošanas ātrums: Nav norādīts.

Sprādzienbīstamība: Nav norādīta.

Oksidēšanas īpašības: Nav norādītas.

10. IEDALA: Stabilitāte un reaģētspēja

10.1. Reaģētspēja:

Lietojot un uzglabājot atbilstoši norādījumiem, bīstamas reakcijas nav zināmas.

10.2. Ķīmiskā stabilitāte:

Stabils apkārtesoajā temperatūrā.

10.3. Bīstamu reakciju iespējamība:

Bīstamas reakcijas nav zināmas.

10.4. Nepieļaujami apstākļi:

Augsta temperatūra.

Statiskās elektrības izlāde un citi aizdegšanās avoti.

10.5. Nesaderīgi materiāli:

Spēcīgi oksidētāji.

10.6. Bīstami sadalīšanās produkti:

Normālos apiešanās, lietošanas un uzglabāšanas apstākļos nerodas.

Bīstami sadegšanas produkti, ja ir identificēti, norādīti 5. iedaļā.

11. IEDALA: Toksikoloģiskā informācija

11.1. Informācija par Regulā (EK) Nr. 1272/2008 definētajām bīstamības klasēm:

Akūta toksicitāte: Pamatojoties uz pieejamajiem datiem, maisījums neatbilst klasificēšanas kritērijiem.

Sastāvdaļa:	Vaiša	Iedarbības veids (būtu darbināts)	Deva
Benzīns ⁽⁶⁾		LD ₅₀ , ūdenī (nav norādīts)	> 5000 mg/kg
		LD ₅₀ , dermāli (nav norādīts)	> 2000 mg/kg
		LC ₅₀ , ieelpojot (nav norādīts)	> 5600 mg/m ³
		LC ₅₀ , ieelpojot (nav norādīts)	> 5600 mg/m ³
Terc-butilmetilēteris (MTBE) ⁽⁶⁾		LD ₅₀ , ūdenī (nav norādīts)	> 2000 mg/kg
		LD ₅₀ , dermāli (nav norādīts)	> 2000 mg/kg
		LC ₅₀ , ieelpojot, 4h (nav norādīts)	> 85 mg/l
		LC ₅₀ , ieelpojot, 4h (nav norādīts)	> 85 mg/l
Etanols ⁽⁶⁾		LD ₅₀ , ūdenī (nav norādīts)	> 7060 mg/kg
		LD ₅₀ , ūdenī (nav norādīts)	1187 - 2769 mg/kg
Metanols ⁽⁶⁾		LD ₅₀ , dermāli (nav norādīts)	> 17100 mg/kg
		LC ₅₀ , ieelpojot, 4h (nav norādīts)	> 85 mg/l

⁽⁶⁾ „ORLEN Latvija” eksperimentāli dati

DROŠĪBAS DATU LAPA

Saskaņā ar Regulu (EK) Nr. 1907/2006 (REACH) II pielikumu un Regulu (ES) 2020/878



Produkta identifikators: **Bezsvina benzīns**

Datu lapas oriģināla labošanas datums: 16.10.2018., versija: 8

Sagatavota latviešu valodā: 21.11.2022.

Kodīgs/kairinošs ādai:	Kairina ādu.
Nopietni acu bojājumi/ acu kairinājums:	Pamatojoties uz pieejamajiem datiem, maisījums neatbilst klasificēšanas kritērijiem.
Elpceļu vai ādas sensibilizācija:	Pamatojoties uz pieejamajiem datiem, maisījums neatbilst klasificēšanas kritērijiem.
Cilmes šūnu mutagenitāte:	Var izraisīt ģenētiskus bojājumus.
Kancerogenitāte:	Var izraisīt vēzi.
Toksiska ietekme uz reproduktīvo funkciju:	Ir aizdomas, ka var kaitēt auglībai vai nedzimušajam bērnam. Eksperimentāli dati: NOAEC, ieelpojot: > 20000 mg/m ³

Toksiska ietekme uz īpašu mērķorgānu (STOT):

Vienreizēja iedarbība (STOT SE): Var izraisīt miegainību vai reibošus.

Atkārtota iedarbība (STOT RE): Pamatojoties uz pieejamajiem datiem, maisījums neatbilst klasificēšanas kritērijiem.

Sastāvdaļa:	Vaiša	Rezultāts
Benzīns ⁽⁶⁾		NOAEL, dermāli: 3750 mg/kg dienā (stomatiski)
		NOAEL, ieelpojot: 9840 mg/m ³ (stomatiski)
		NOAEL, ieelpojot: 2000 mg/m ³ (subhroniski)
Terc-butilmetilēteris (MTBE) ⁽⁶⁾		NOAEL, ūdenī: 209 mg/kg (subhroniski)
		NOAEL, ieelpojot: 810 mg/kg (subhroniski)
		⁽⁶⁾ „ORLEN Latvija” eksperimentāli dati

Bīstamība ieelpojot: Var izraisīt nāvi, ja norij vai iekļūst elpceļos.

Informācija par iespējamajiem ekspozīcijas ceļiem:

Var iedarboties uz organismu, saskaroties ar ādu un acīm, norijot un ieelpojot.

Ar fizikālajām, ķīmiskajām un toksikoloģiskajām īpašībām saistītie simptomi:

Ieelpojot: Tvaiki nelielā koncentrācijā viegli kairina elpošanas sistēmu.

Nokļūstot uz ādas: Šķidrums var viegli kairināt un sausināt ādu.

Nokļūstot acīs: Tvaiki nelielā koncentrācijā viegli kairina acis.

Šķidrums, nonākot saskarē ar acīm, var izraisīt pārejošu dedzināšanu vai apsārtumu.

Norijot: Maz ticams, ka var būt kaitīgs, norijot nelielā daudzumā.

Liela daudzuma norīšana izraisīs nelabumu un caureju.

Norīšanas gadījumā vienmēr pieņemiet, ka notikusi arī produkta aspirācija.

Aizkavēta un tūlītēja, kā arī hroniska ietekme, ko rada īslaicīga un ilgstoša ekspozīcija:

Ilgstoša vai atkārtota ādas saskare ar benzīnu var izraisīt nelabumu, reiboni, galvassāpes un miegainību, iespējams, ķīmisko pneimoniju.

Benzīnā esošais benzols (ja benzola saturs ir lielāks par 0,1 masas %) var izraisīt kancerogēnu iedarbību. Benzols var izraisīt kancerogēnu iedarbību uz asinsrites sistēmu, radot traucējumus, ieskaitot anēmiju un leikēmiju.

Iedarbību pastiprinoši apstākļi:

Jau esošas ādas un elpošanas ceļu saslimšanas.

11.2. Informācija par citiem apdraudējumiem:

Endokrīni disruptīvās īpašības: Maisījuma sastāvdaļa, *terc*-butilmetilēteris (CAS Nr.: 1634-04-4) tiek izvērtēta kā viela, kam piemīt endokrīni disruptīvas īpašības. Pamatojoties uz ražotāja sniegtajiem datiem, maisījums nesatur citas sastāvdaļas - kurās ir iekļautas saskaņā ar Regulu (EK) Nr. 1907/2006 59. panta 1. punktu izvērtējama sarakstā, jo tām piemīt endokrīni disruptīvas īpašības.

- vai kurās ir identificētas kā tādas, kurām piemīt endokrīni disruptīvas īpašības saskaņā ar Komisijas Deleģētajā Regulā (ES) 2017/2100 vai Komisijas Regulā (ES) 2018/605 noteiktajiem kritērijiem, daudzumā, kas lielāks par 0,1 % masas.

Cita informācija: Benzīna izmantošana parastos apstākļos nerada toksiskuma risku.

Tomēr, pat īslaicīga, apzināta liela daudzuma benzīna tvaiku ieelpošana augstā koncentrācijā var izraisīt bezsamaņu.



AS "VIRŠI-A" DUS "Ragana" CIVILĀS AIZSARDZĪBAS PLĀNS

versija: 02.2023

DROŠĪBAS DATU LAPA

Saskaņā ar Regulas (EK) Nr. 1907/2006 (REACH) II pielikumu un Regulu (ES) 2020/878



Produkta identifikators: **Bezsvina benzīns**

Datu lapas oriģināla labošanas datums: 16.10.2018., versija: 8

Sagatavota latviešu valodā: 21.11.2022.

12. IEDAĻA: Ekoloģiskā informācija

12.1. Toksicitāte:

Maisījums ir klasificēts kā toksisks ūdens organismiem ar ilglaicīgām sekām.

Ūdens vidē:

Sastāvdaļa:	Vieta	Iedarbības veids, organisms	Deva
Benzīns ⁽⁹⁾	Atļauts	LC ₅₀ zivis	8,2 mg/l
		EC ₅₀ alģas	3,1 mg/l
		EC ₅₀ bezmugurkaulnieki	4,5 mg/l
		Hemolīzi	2,6 mg/l
Terc-butilmetilēteris (MTBE) ⁽⁹⁾	Atļauts	LC ₅₀ zivis, 96h	> 574 mg/l
		EC ₅₀ alģas, 96h	> 401 mg/l
		Hemolīzi	> 299 mg/l
		NOEC zivis, 31 d.	> 209 mg/l
Etanols ⁽⁹⁾	Atļauts	LC ₅₀ zivis, 96h	> 10000 mg/l
		Atļauts	> 10000 mg/l
Metanols ⁽⁹⁾	Atļauts	LC ₅₀ zivis, 96h	> 15400 mg/l
		EC ₅₀ alģas, 96h	> 22000 mg/l
		EC ₅₀ bezmugurkaulnieki, 48h	> 10000 mg/l
		Atļauts	> 10000 mg/l

⁽⁹⁾ - „ORLEN Lietuva” eksperimentālie dati

12.2. Noturība un noārdāmība:

Produktam bionocīdīšanās ir raksturīga. Gaistošie ogļūdeņraži iztvaiko un izkļūst atmosfērā.

12.3. Bioakumulācijas potenciāls:

Maisījuma pamata sastāvdaļa benzīns: Standarta testi UVCB vielām nav piemērojami.

Produktā ietilpstošie smagākie ogļūdeņraži var uzkrāties ūdens organismos.

12.4. Mobilitāte augsnē:

Atkarībā no temperatūras būtiska daļa izlijušā produkta iztvaiko, pārējais var iespiesties augsnē un piesārņot gruntsūdeņus.

12.5. PBT un vPvB ekspertīzes rezultāti:

Maisījuma sastāvdaļas neatbilst PBT vai vPvB kritērijiem, kādi noteikti Regulas (EK) Nr. 1907/2006 XIII pielikumā.

12.6. Endokrīni disruptīvās īpašības:

Maisījuma sastāvdaļa, *tert*-butilmetilēteris (CAS Nr.: 1634-04-4) tiek izvērtēta kā viela, kam piemīt endokrīni disruptīvās īpašības.

Pamatojoties uz ražotāja sniegtajiem datiem, maisījums **nesatur citas sastāvdaļas:**

- kuras ir iekļautas saskaņā ar Regulas (EK) Nr. 1907/2006 59. panta 1. punktu ieviešamajā sarakstā, jo tām piemīt endokrīni disruptīvās īpašības,
- vai kuras ir identificētas kā tādās, kurām piemīt endokrīni disruptīvās īpašības saskaņā ar Komisijas Deleģētajai Regulai (ES) 2017/2100 vai Komisijas Regulu (ES) 2018/605 noteiktajiem kritērijiem,
daudzumā, kas lielāks par 0,1 % masas.

12.7. Citas nelabvēlīgas ietekmes:

Pat niecīgas produkta noplūdes ūdeņos var izmainīt to organoleptiskās īpašības.

Uz ūdens virsmas izveidojusies plēvīte var traucēt skābekļa apmaiņu un izraisīt organismu bojāeju.

Pārējā informācija:

Profilaktiskie pasākumi Maksimāla iekārtu, komunikāciju, izliešanas-uzpildes procesu hermetizācija, vides aizsardzība: noplūžu kanalizācijā izslēgšana, gāzveida izmešu attīrīšana, gaisa vides un notekūdeņu kontrole.

13. IEDAĻA: Apsaimniekošanas apsvērumi

13.1. Atkritumu apstrādes metodes:

Produkta atlikumi un izlietotais iepakojums jāizvieto droši saskaņā ar normatīvo aktu prasībām. Lietotajam ir jāapzinās, ka šī produkta atkritumu kategorija ir atkarīga no konkrētajam lietošanas apstākļiem. Zernāks dotais atkritumu kods ir rekomendējamo, pamatots ar produkta lietošanas norādījumiem.

Atkritumu klasifikācija: **Produkts:**
Grupa: 1307 Šķidrā kurināmā atkritumi.

DROŠĪBAS DATU LAPA

Saskaņā ar Regulas (EK) Nr. 1907/2006 (REACH) II pielikumu un Regulu (ES) 2020/878



Produkta identifikators: **Bezsvina benzīns**

Datu lapas oriģināla labošanas datums: 16.10.2018., versija: 8

Sagatavota latviešu valodā: 21.11.2022.

Klase: 130702 Degviela.
Saskaņā ar Regulu (ES) Nr. 1357/2014 tiek uzskatīts par **bīstamiem** atkritumiem.
Utilizēt ar licencēta atkritumu savākšanas uzņēmuma starpniecību.

Iepakojums:

Grupa: 1501 Iepakojums (ieskaitot atsevišķi savāktu sadzīvē radīto izlietoto iepakojumu).

Klase: 150110 Iepakojums, kurš satur bīstamu vielu atlikumus vai ar tām piesārņots.

Iepakojumu iztukšot pilnīgi. Pēc atbilstošas attīrīšanas to var nodot atsevišķai pārstrādei. Iepakojumu, ko nevar attīrīt, izvietot tāpat kā produktu.

Pārējā informācija:

Šo produktu un tā iepakojumu likvidēt droši veidā.

Utilizācijas procedūras saskaņot ar vides speciālistu.

Tukšas tvertnes vai cisternas var saturēt produkta atlikumus.

Ar iztukšoto iepakojumu, kas nav attīrīts, vajadzētu rīkoties uzmanīgi.

Tukšas tvertnes ir ļoti ugunsbīstamas, jo var saturēt produkta atlikumus un tvaikus.

Tvertnes nekad nemetināt, nelodēt un neslīpēt.

Neļaut produktam ieplūst kanalizācijā, ūdensteecēs vai zemē.

14. IEDAĻA: Informācija par transportēšanu

14.1. ANO numurs vai ID numurs:

UN 1203

14.2. ANO oficiālais kravas nosaukums:

BENZĪNS

14.3. Transportēšanas bīstamības klase(-s):

3

14.4. Iepakojuma grupa:

II

14.5. Vides apdraudējumi:

Videi (ūdens videi) bīstama viela. Jūras piesārņotājs.

14.6. Īpaši piesardzības pasākumi lietotājiem:

Rīkoties saskaņā ar 7. un 8. iedaļā dotajiem norādījumiem.

Pārvadāšana lietotāja Produktu vienmēr pārvadāt noslēgtā iepakojumā, vertikālā stāvoklī, droši veidā, iekšstelpās: Nodrošināt, lai personāls, kas pārvadā produktu, zinātu kā rīkoties nejaušas noplūdes gadījumā.

14.7. Beztautas kravu jūras pārvadājumi saskaņā ar SJO instrumentiem:

Nav piemērojama.

15. IEDAĻA: Informācija par regulējumu

15.1. Drošības, veselības un vides jomas noteikumi/normatīvie akti, kas īpaši attiecas uz vielu un maisījumu:

Eiropas Parlamenta un Padomes Regula (EK) Nr. 1907/2006 (REACH)
Komisijas Regula (ES) 2020/878 (2020. gada 18. jūnijs), ar ko groza Eiropas Parlamenta un Padomes Regulas (EK) Nr. 1907/2006, kas attiecas uz ķīmiskāji reģistrēšanu, vērtēšanu, licencēšanu un ierobežošanu (REACH), II pielikumu
Eiropas Parlamenta un Padomes Regula (EK) Nr. 1272/2008 (2008. gada 16. decembris) par vielu un maisījumu klasificēšanu, marķēšanu un iepakojšanu un ar ko groza un atceļ Direktīvas 67/548/EEK un 1999/45/EEK un groza Regulu (EK) Nr. 1907/2006
Komisijas Regula (ES) Nr. 1357/2014 (2014. gada 18. decembris), ar ko aizstāj III pielikumu Eiropas Parlamenta un Padomes Direktīvai 2008/98/EEK par atkritumiem un par dažu direktīvu atcelšanu
2000. gada 26. septembra MK noteikumu Nr. 332 „Noteikumi par benzīna un dīzeļdegvielas atbilstības novērtēšanu”
2011. gada 19. aprīļa MK noteikumu Nr. 302 “Noteikumi par atkritumu klasifikatoru un īpašībām, kuras padara atkritumus bīstamus”
2021. gada 18. februāra MK noteikumu Nr. 113 “Atkritumu un to pārvadājumu uzskaites kārtība”
2007. gada 15. maija MK noteikumu Nr. 325 “Darba aizsardzības prasības saskaņā ar ķīmiskajām vielām darba vietās”



AS "VIRŠI-A" DUS "Ragana"

CIVILĀS AIZSARDZĪBAS PLĀNS

versija: 02.2023

DROŠĪBAS DATU LAPA

Saskaņā ar Regulu (EK) Nr. 1907/2006 (REACH) II pielikumu un Regulu (ES) 2020/878



Produkta identifikators: **Bezsvina benzīns**

Datu lapas oriģināla labošanas datums: 16.10.2018., versija: 8

Sagatavota latviešu valodā: 21.11.2022.

2009. gada 10. marta MK noteikumi Nr. 219 „Kārtību, kādā veicama obligātā veselības pārbaude”
 2001. gada 28. augusta MK noteikumi Nr. 384 „Bīstamu vielu uzglabāšanas rezervuāru tehniskās uzraudzības kārtība”
 2009. gada 3. novembra MK noteikumi Nr. 1290 „Noteikumi par gaisa kvalitāti”
 2014. gada 25. novembra MK noteikumi Nr. 724 „Noteikumi par piesārņojas darbības izraisīto smaku noteikšanas metodēm, kā arī kārtību, kādā ierobežo šo smaku izplatīšanos”
 2003. gada 29. aprīļa MK noteikumi Nr. 226 „Noteikumi par bīstamo kravu pārvadāšanu pa dzelzceļu”
 2016. gada 1. marta MK noteikumi Nr. 131 „Rūpniecisko avāriju riska novērtēšanas kārtība un riska samazināšanas pasākumi”
 2015. gada 22. decembra MK noteikumi Nr. 795 „Ķīmisko vielu un maisījumu uzskaites kārtība un datubāze”

15.2. Ķīmiskās drošības novērtējums:

REACH registrācijas ietvaros maisījuma pamata sastāvdaļas benzīna, kā arī tā piedevu MTBE, etanola un metanola, ķīmiskās drošības novērtējums ir veikts.

Pārējā informācija:

REACH pielikumi:

XIV pielikums: Nav piemērojams.

XVII pielikums: Nav piemērojams.

Regula 609/2013/EK: Nav piemērojama.

Regula 1907/2006/EK: Nav piemērojama.

Regula 453/2008/EK: Nav piemērojama.

Klasifikācija un etiķetē jānorāda dāzļi saskaņā ar Direktīvu 2012/18/ES (Seveso II):

Klasifikācijas kategorijas saskaņā ar Regulu (EK) Nr. 1272/2008	Kvalitatīvais daudzums (tonnās), kas paredzēti izstrādāšanai	
	praktiski, kas attiecas uz ražošanas līniju	praktiski, kas attiecas uz sagatavotiem iepakojumiem
1. DAĻA Bīstams - viela kategorija	10	50
2. DAĻA Kaitīga - viela kategorija	200	500
3. DAĻA Bīstams - šķidrums	2500	25000

16. IEDAĻA: Cita informācija

Ieteikumi par apmācībām un brīdinājumi:

Saskaņā ar REACH Regulas 35. pantu: „Darba pabeigšanai un visu pārstrādes darbu beigšanai jānodrošina, ka visi darbinājamie, kas ir iesaistīti darba veikšanā, ir apmācīti par visām nepieciešamajām drošības prasībām, kas attiecas uz darbu veikšanu.”

Personālam, kas strādā ar šo produktu, ir jābūt apmācītam par iespējamiem riskiem, individuālo aizsardzības līdzekļu lietošanu un pirmās palīdzības sniegšanu.

Visām pirmās palīdzības instrukcijām ir jābūt sastādītām atbilstoši drošības un veselības aizsardzības, kā arī vides aizsardzības likumdošanai. Ievērot visas drošības un higiēnas prasības darbam ar ķīmikālijām.

Pirmās palīdzības instrukcijām rakstiskā veidā ir jābūt brīvi pieejamām darba vietā.

Strādājošos iepazīstināt ar šīs DDL saturu. Lietošanas laikā ievērot instrukcijas.

NEVEIKT BENZĪNA SŪKŠĀNU AR MUTI!

Neizmantojot degvielas citādiem nolūkiem nekā tā paredzēta.

Šāda izmantošana var pakļaut lietotāju neparedzētai bīstamībai.

Drošības datu lapā izmantoto saīsinājumu un akronīmu atšifrējums vai paskaidrojums:

PBT - noturīga, biokumulatīva un toksiska (viela)
 *Pb - ļoti noturīga un ļoti biokumulatīva (viela)
 SVHC - vielas, kas izraisa lielas bažas (īpaši bīstamas vielas)
 ED - endokrīni disrupcijas (vielas, kam ir endokrīno sistēmu noārdēšanas īpašības)
 SJO - Starptautiskās jūrmieču organizācija
 UNCLB - vielas, kuru saturs nav zināms vai ir neliels, kas ir kompleksi reakcijas produkti vai bioloģiski materiāli
 BER - bioloģiskās ekspozīcijas rādītāji
 LC₅₀ - letālā koncentrācija 50% testa populācijai
 LD₅₀ - letālā deva 50% testa populācijai
 LL₅₀ - letālais līmenis 50% testa organismu
 EL₅₀ - iedarbības līmenis 50% populācijai
 EC₅₀ - vidējā efektīvā koncentrācija
 IC₅₀ - inhibējošā koncentrācija 50% testa populācijai
 NOAEL - Nenovērojams nelabvēlīgs ietekmes līmenis
 NOAEC - Nenovērojams nelabvēlīgs ietekmes koncentrācija
 NOEC - Nenovērojams ietekmes koncentrācija
 ECHA - Eiropas Ķīmisko vielu aģentūra

Bīstamības klasu un kategoriju, kā arī bīstamības apzīmējumu kodu atšifrējumi:

Acute Tox. 3 - Akūts toksiskums, 3. bīstamības kategorija

DROŠĪBAS DATU LAPA

Saskaņā ar Regulu (EK) Nr. 1907/2006 (REACH) II pielikumu un Regulu (ES) 2020/878



Produkta identifikators: **Bezsvina benzīns**

Datu lapas oriģināla labošanas datums: 16.10.2018., versija: 8

Sagatavota latviešu valodā: 21.11.2022.

Aquatic Chronic 2 - Viela bīstama ūdens videi, 2. hroniskas bīstamības kategorija
 Asp. Tox. 1 - Bīstams iedelpojot, 1. bīstamības kategorija
 Carc. 1B - Kancerogēnā, 1.B bīstamības kategorija
 Flam. Liq. 1 - Uzliesmojošs šķidrums, 1. bīstamības kategorija
 Flam. Liq. 2 - Uzliesmojošs šķidrums, 2. bīstamības kategorija
 Muta. 1B - Cilmes šūnu mutagēnā, 1.B bīstamības kategorija
 Repr. 2 - Toksisks reproduktīvai sistēmai, 2. bīstamības kategorija
 Skin Irrit. 2 - Kairinošs ādai, 2. bīstamības kategorija
 STOT SE 1 - Toksiska ietekme uz mērķorgānu - vienreizēja iedarbība, 1. bīstamības kategorija
 STOT SE 2 - Toksiska ietekme uz mērķorgānu - vienreizēja iedarbība, 2. bīstamības kategorija
 STOT SE 3 - Toksiska ietekme uz mērķorgānu - vienreizēja iedarbība, 3. bīstamības kategorija
 H224 - Ipaši viegli uzliesmojošs šķidrums un tvaiki
 H225 - Viegli uzliesmojošs šķidrums un tvaiki
 H301 - Toksisks, ja norīts
 H304 - Var izraisīt sāpīgu, vai norij vai iekļūst elpceļos
 H311 - Toksisks, ja nonāk saskarē ar ādu
 H315 - Kairina ādu
 H331 - Toksisks iedelpojot
 H336 - Var izraisīt miegainību vai reibšanos
 H340 - Var izraisīt ģenētiskus bojājumus
 H350 - Var izraisīt vēzi
 H361 - Ir aizdomas, ka var kaitēt auglībai vai nedzimušajam bērnam
 H370 - Rada orgānu bojājumus
 H371 - Var izraisīt orgānu bojājumus
 H411 - Toksisks ūdens organismiem ar ilglaicīgām sekām

Klasifikācija un maijuma klasifikācijas noteikšanai saskaņā ar Regulu (EK) Nr. 1272/2008 izmantotā procedūra:

Klasifikācija:

Flam. Liq. 1; H224:
 Asp. Tox. 1; H304:
 Skin Irrit. 2; H315:
 STOT SE 3; H336:
 Muta. 1B; H340:
 Carc. 1B; H350:
 Repr. 2; H361:
 Aquatic Chronic 2, H411:

Klasificēšanas procedūra:

Pamatojoties uz pārbaudes datiem.
 Pamatojoties uz pārbaudes datiem.
 Aprēķina metode.
 Aprēķina metode.
 Aprēķina metode.
 Aprēķina metode.
 Aprēķina metode.

Papildinformācija:

Jā jūms ir papildu jautājumi par šī produkta īpašībām, pareizu un drošu lietošanu, lūdzu, sazinieties ar SIA „ORLEN Latvija”: zinas@orlen.lv

Būtiskākās bibliogrāfiskās atsauces un datu avoti:

Eiropas Ķīmisko vielu aģentūras (ECHA) datubāze, <https://echa.europa.eu/>

Informācija par drošības datu lapas oriģināla labošanu:

Versijas Nr.	Datums	Nav zināms.	Iepriekšējais izdevums.
7	10.05.2016.	Labejums (numurs nav uzrādīts), kas aizstāj iepriekšējo versiju.	Saskaņā ar Regulu (ES) 2015/830 prasībām veiktas izmaiņas iedaļās 1 - 16.
8	16.10.2018.	Labejums (numurs nav uzrādīts), kas aizstāj iepriekšējo versiju. Veiktas izmaiņas nav uzrādītas.	

Pārējā informācija:

Šī drošības datu lapa ir tulkota un sagatavota no produkta ražotāja drošības datu lapas versijas (labošanas datums: 16.10.2018.) angļu valodā.

SIA „Vides Konsultāciju Birojs”, Ezermalas iela 28, Rīga, LV-1014, Latvija,
 tālr.: +371 67557668, <http://www.vkb.lv>.

Par drošības datu lapas labošanu atbildīgā persona: birojs@vkb.lv

Informācija uzzināma: tālr. (+371) 28344602, Māris Bērziņš, marissd@gmail.com

Saistību atruna:

Šeit sniegtā informācija tiek uzskatīta par pareizu un dokumenta sagatavošanas laiku. Tomēr garantija par informācijas, kas satur šīs drošības datu lapa, pilnīgumu un precizitāti netiek dota. Informācija kalpo tikai kā vadlīnijas drošam darbam, produkta lietošanai, apstrādei, uzglabāšanai un atkritumu apsaimniekošanai. Šeit sniegto informāciju nevar uzskatīt par garantijas vai kvalitātes apliecinājumu. Sniegtā informācija attiecas tikai uz konkrēto minēto produktu un var nebūt patiesa, ja šis produkts tiek lietots kombinācijā ar citiem produktiem vai veidā, kāds šajā dokumentā nav apskaidēts.
 SIA „ORLEN Latvija” neuzņemas atbildību par jebkādu kaitējumu vai traumām, kas var rasties produkta nepareizas lietošanas un ieteikumu neievērošanas rezultātā.
 Šīs „pdf” formātā izsniegtās drošības datu lapas saturo jebkāda grozījuma bez SIA „Vides Konsultāciju Birojs” un vienlaicīgi, Māris Bērziņš (tālr. (+371) 28344602; marissd@gmail.com) rakstiskas atļaujas ir aizliegtas.



AS "VIRŠI-A" DUS "Ragana"

CIVILĀS AIZSARDZĪBAS PLĀNS

versija: 02.2023

DROŠĪBAS DATU LAPA

Saskaņā ar Regulas (EK) Nr. 1907/2006 (REACH) II pielikumu un Regulu (ES) 2020/878



Produkta identifikators: **Dīzeļdegviela; Dīzeļdegviela lauksaimniekiem; Marķētā dīzeļdegviela**

Datu lapas oriģināla labošanas datums: 16.10.2018., versija: 3

Sagatavota latviešu valodā: 21.11.2022.

1. IEDAĻA: Vietas / maisījuma un uzņēmējiesabiedrības / uzņēmuma identifikācija

1.1. Produkta identifikators:

Dīzeļdegviela; Dīzeļdegviela lauksaimniekiem; Marķētā dīzeļdegviela

1.2. Vietas vai maisījuma būtiskie identifikētie lietošanas veidi un neieticamie lietošanas veidi:

Dīzeļdegviela.

Būtiskie identifikētie lietošanas veidi: Lietošana par degvielu iekšdedzes dzinējiem un degvielu apkures iekārtām.

Neieticamie lietošanas veidi: Nav norādīts.

1.3. Informācija par drošības datu lapas piegādātāju:

Ražotājs: Akcinē bendrovē „ORLEN Lietuva”
Ražotāja adrese: Mažeikių g. 75, Juodeikių k., 89467, Mažeikių r. sav., Lietuva
Tālr./fakss: +370 443 92121 / +370 443 92525
Timekļa vietne: www.orlenlietuva.lv
E-pasts: info@orlenlietuva.lv
Izplatītājs: SIA „ORLEN Latvija”
Reģ. Nr.: 40003637994
Izplatītāja adrese: Miera iela 2-3, Rīga, LV-1001
Tālr.: (+371) 67103300
Timekļa vietne: http://www.orlen.lv
E-pasts: zinas@orlen.lv
Par drošības datu lapu atbildīgā persona: birojs@vkb.lv

1.4. Tālruna numurs, kur zvanīt ārkārtas situācijās:

Valsts ugunsdzēsības un glābšanas dienests: 112
Toksikoloģijas un sepes klīnikas Saindēšanās un zāļu informācijas centrs,
Hīpokrāta 2, Rīga, Latvija, LV-1038: (+371) 67042473 (strādā 24 h diennaktī)

2. IEDAĻA: Bīstamības apzināšana

2.1. Vietas vai maisījuma klasifikācija:

Saskaņā ar Regulu (EK) Nr. 1272/2008:

Maisījuma klasifikācija: Flam. Liq. 3; H226,
Asp. Tox. 1; H304, Skin Irrit. 2; H315,
Acute Tox. 4; H332, Carc. 2; H351, STOT RE 2; H373,
Aquatic Chronic 2; H411.

Fizikālā un ķīmiskā bīstamība: Uzliesmojošs šķidrums un tvaiki.

Ietekme uz veselību: Var izraisīt nāvi, ja norij vai iekļūst elpceļos.
Kairina ādu. Kaitīgs ielēpojot. Ir aizdomas, ka var izraisīt vēzi.
Var izraisīt orgānu bojājumus ilgstošas vai atkārtotas iedarbības rezultātā.

Ietekme uz vidi: Toksisks ūdens organismiem ar ilglaicīgām sekām.

2.2. Marķējuma elementi:

Saskaņā ar Regulu (EK) Nr. 1272/2008:

Bīstamības piktogrammas:



Signālvārds: Bīstami

Bīstamības apzīmējumi: H226 Uzliesmojošs šķidrums un tvaiki

DROŠĪBAS DATU LAPA

Saskaņā ar Regulas (EK) Nr. 1907/2006 (REACH) II pielikumu un Regulu (ES) 2020/878



Produkta identifikators: **Dīzeļdegviela; Dīzeļdegviela lauksaimniekiem; Marķētā dīzeļdegviela**

Datu lapas oriģināla labošanas datums: 16.10.2018., versija: 3

Sagatavota latviešu valodā: 21.11.2022.

H304 Var izraisīt nāvi, ja norij vai iekļūst elpceļos
H315 Kairina ādu
H332 Kaitīgs ielēpojot
H351 Ir aizdomas, ka var izraisīt vēzi
H373 Var izraisīt orgānu bojājumus ilgstošas vai atkārtotas iedarbības rezultātā
H411 Toksisks ūdens organismiem ar ilglaicīgām sekām

Papildus bīstamības apzīmējumi: Nav uzrādīts.

Drošības prasību apzīmējumi:

Vispārējie: Nav uzrādīts.

Profilakse: P210 Turēt pietiekamā attālumā no karstuma avotiem, karstām virsmām, dzirkstelēm, atklātas liesmas un citiem aizdegšanās avotiem. Nesmēķēt

P260 Neieelpot miglu/izgarojumus/smīdinājumu

P273 Izvairīties no izplatīšanas apkārtējā vidē

P280 Izmantot aizsargcimdus/aizsargapģērbu/acu aizsargus/sejas aizsargus

Reakcija: P301 + NORĪŠANAS GADĪJUMĀ: nekavējoties sazinieties ar

P310 SAINDĒŠANĀS INFORMĀCIJAS CENTRU/ārstu

P331 NEIZRAISĪT vemšanu

Glabāšana: Nav uzrādīts.

Izņīcināšana: Nav uzrādīts.

Sastāvī esošu vielu identitāte: Degviela, dīzeļa

Papildu marķējumi: Nav nepieciešams.

Bērniem nepieejamas aizdares: Nav piemērojamas.

Sataustāmas bīstamības brīdinājuma zīmes: Nav piemērojamas.

2.3. Citi apdraudējumi:

PBT, vPvB, SVHC vai ED kritēriji: Pamatojoties uz ražotāja sniegtajiem datiem, maisījums nesatur sastāvdaļas:
- kuras atbilst PBT vai vPvB kritērijiem, kādā noteikti Regulas (EK) Nr. 1907/2006 XIII pielikumā,
- vai kuras ir iekļautas saskaņā ar Regulu (EK) Nr. 1907/2006 59. panta 1. punktu izveidotajā sarakstā, jo tām piemīt endokrīni disruptīvas īpašības,
- vai kuras ir identificētas kā šādas, kurām piemīt endokrīni disruptīvas īpašības saskaņā ar Komisijas Deleģētajā Regulā (ES) 2017/2100 vai Komisijas Regulā (ES) 2018/605 noteiktajiem kritērijiem, daudzumā, kas lielāks par 0,1 % masas.

Citi apdraudējumi, kuri neatspoguļojas klasifikācijā: Dīzeļdegviela ir uzliesmojošs šķidrums. Viegli ogļūdeņraži iztvaiko lēni. Tvaiki kairina elpceļus. Liela dīzeļdegvielas tvaiku daudzuma ielēpošana var izraisīt ķīmisku intoksikāciju. Dīzeļdegviela var saturēt ievērojamu daudzumu (līdz pat 8 % pēc svara) policikliskos aromātiskos ogļūdeņražus. Eksperimentāli pētījumi ir parādījuši, ka daži no šiem ogļūdeņražiem var izraisīt ļaundabīgus audzējumus. Ilgstoša un atkārtota iedarbība var radīt sausu ādu un izraisīt tās sprēgāšanu. Toksisks ūdens organismiem. Var radīt ilglaicīgu negatīvu ietekmi ūdens vidē. Pastāv augsnes un gruntsūdeņu piesārņojuma risks.

3. IEDAĻA: Sastāvs / informācija par sastāvdaļām

3.2. Maisījumi:

Ķīmiskais raksturojums: Fosilās dīzeļdegvielas, piedevu un palīgvielu maisījums.

Sastāvdaļu deklarācija saskaņā ar Regulu (EK) Nr. 1272/2008:



AS "VIRŠI-A" DUS "Ragana"

CIVILĀS AIZSARDZĪBAS PLĀNS

versija: 02.2023

DROŠĪBAS DATU LAPA

Saskaņā ar Regulu (EK) Nr. 1907/2006 (REACH) II pielikuma un Regulu (ES) 2020/878



Produkta identifikators: **Dzelzdegviela; Dzelzdegviela lauksaimniekiem; Marķētā dzelzdegviela**

Datu lapas oriģināla labošanas datums: 16.10.2018., versija: 3 Sagatavota latviešu valodā: 21.11.2022.

Vielas nosaukums	EK numurs	CAS numurs	Konc., %	Klasifikācija
Degviela, dīzeļa; Nestandarta gāzeļa	269-822-7 REACH Reg. Nr.: 01-2119484664-27-001	68334-30-5	< 100	Flam. Līq. 3 H226 [1] Asp. Tox. 1 H304 [2] Skrt. Irīt. 2 H315 Acute Tox. 4 H332 Care. 2 H351 * STOT RE 2 H373 Aquatic Chronic 2 H411 CLP00 + REACH Reg. dat
Cetānskaitļa uzlabotājs; 2-etilheksilnitrāts	248-363-6 REACH Reg. Nr.: 01-2119539886-27-004	27247-96-7	0 - 0,1	Acute Tox. 4 H302 [1] Acute Tox. 4 H312 Acute Tox. 4 H332 Aquatic Chronic 2 H411 ** REACH Reg. dat EUH066 EUH044
Elļošanas piedeva	Nav norādīts.	Nav norādīts.	0 - 0,02	Nav norādīts.
Pūsmas uzlabotājs	Nav norādīts.	Nav norādīts.	0 - 0,04	Nav norādīts.
Antistatiskā piedeva „Stadis (R) 450”	Maisījums	Maisījums	0 - 0,0001	Nav norādīts.
Krāsviela:				
1,4-bis(butilamino)- 9,10-antrahinons	290-505-4 REACH Reg. Nr.: Nav noteikta.	90170-70-0	0 - 0,00042	Nav norādīts. ***
vai				
N-etil-1(fenilazo fenilazo)-2-naftalēn amīns	260-124-8 / 260-913-7 REACH Reg. Nr.: Nav noteikta.	56358-09-9 / 57712-94-4	0 - 0,0005	Nav norādīts. ***
Marķieris: N-etil-N-[2-(1-izobutoksi etoksi)etil]-4-(fenilazo) anilīns	252-021-1 REACH Reg. Nr.: Nav noteikta.	34432-92-3	0 - 0,001	Nav norādīts. ***
Daudzfunkcionālā piedeva	Nav norādīts.	Nav norādīts.	0 - 0,03	Nav norādīts.

Pilnu bīstamības klašu un kategoriju, kā arī bīstamības apzīmējumu kodu atšifrējumu skatīt 16. iedaļā.
Aroda ekspozīcijas robežvērtības, ja pieejamas, skatīt 8. iedaļā.

* Vienas harmonizēta klasifikācija ir norādīta **treknrakstā**.

** M koeficients = 0

*** Vienas, kurām harmonizētā klasifikācija nav noteikta.

[1] Vienas, kurām klasifikācija ir bīstamības vērtējumi vai vārdi.

[2] Vienas, kurām noteikta aroda ekspozīcijas robežvērtības.

4. IEDAĻA: Pirmās palīdzības pasākumi

4.1. Pirmās palīdzības pasākumu apraksts:

Vispārēja informācija: Nekavējoties novilkt tik piesārņotu / caursūkušos apģērbu un apavus, kas var izraisīt / jau izraisa produkta saskari ar ādu.

Neatliekama medicīniska palīdzība ir nepieciešama, kad ir:

- bezsamaņa,
- apstājas elpošana, vai rodas pēkšņi elpošanas traucējumi,
- ir smagas traumas vai spēcīga asiņošana, kas apdraud dzīvību,
- pazīmes, kas liecina par infarktu (pēkšņas sāpes aiz krūšu kaula),
- pazīmes, kas liecina par insultu (ir vienas puses pēkšņs vājums),
- citas **dzīvību apdraudošas situācijas**.

Skatīt arī: <https://www.nmpd.gov.lv/lv/kad-zvanit-113>.

Pēc pirmās palīdzības sniegšanas sekot produkta ietekmēto personu stāvoklim.
Pēc ekspozīcijas aizkavēta ietekme ir iespējama (orgānu bojājumi, onkoloģiskās saslimšanas).

DROŠĪBAS DATU LAPA

Saskaņā ar Regulu (EK) Nr. 1907/2006 (REACH) II pielikuma un Regulu (ES) 2020/878



Produkta identifikators: **Dzelzdegviela; Dzelzdegviela lauksaimniekiem; Marķētā dzelzdegviela**

Datu lapas oriģināla labošanas datums: 16.10.2018., versija: 3 Sagatavota latviešu valodā: 21.11.2022.

	Ja noticis nelaimes gadījums, nekavējoties meklēt medicīnisku palīdzību. Visos gadījumos, kad rodas šaubas, vai iedarbības simptomi nepāriet, meklēt medicīnisku palīdzību. Ja cietušais ir bez samaņas, to novietot stabilā sānu guļā un izsaukt neatliekamo medicīnisko palīdzību. Pirms atkārtotas lietošanas piesārņoto apģērbu izmazgāt, apavus iztīrīt vai izmest. Izlijis produkts padara grīdu slidenu. Pirms sākt cietušo glābšanu, izolēt visus iespējamos aizdegšanās avotus, tajā skaitā atslēgt elektrību. Nodrošināt pietiekamu ventilāciju un, pirms došanās noslēgtās telpās, pārliecināties, ka atmosfēra ir droša un elpošanai derīga.
Ieelpojot:	Ieelpošana ir maz ticama, jo produkta tvaiku spiediens normālā temperatūrā ir zems. Tomēr ieelpošana var notikt, ja viela tiek lietota augstā temperatūrā un sliktas ventilācijas apstākļos. Simptomi: galvassāpes, nelabums, vemšana un apziņas stāvokļa izmaiņas. Ja elpošana ir apgrūtināta, pārvietot cietušo svaigā gaisā un nodrošināt mieru elpošanai ērtā pozā. Ja cietušais ir bez samaņas un: <i>Neelpo</i> - pārliecināties, vai elpceļi ir brīvi un veikt mākslīgu elpināšanu, kas jā dara apmācītam personālam. Ja nepieciešams, veikt ārējo sirds masāžu un meklēt medicīnisku palīdzību. <i>Elpo</i> - novietot stabilajā sānu guļā. Ja nepieciešams, dot skābekli. Ja cietušajam ir mainīts apziņas stāvoklis vai simptomi nepāriet, meklēt medicīnisku palīdzību. Simptomi: apsārtums, kairinājums. Nekavējoties novilkt piesārņoto apģērbu un apavus un tos likvidēt drošā veidā kā atkritumus. Skarto vietu nomazgāt ar ziepēm un ūdeni. Ja atstāts kairinājums, apsārtums vai pietūkums un nepāriet, meklēt medicīnisku palīdzību.
Nokļūstot uz ādas:	Lietojot augstspiediena iekārtas var notikt produkta iekļūšana organismā caur ādu. Ja tas atgadās, nekavējoties meklēt profesionālu medicīnisku palīdzību, negaidot, kamēr parādās iedarbības simptomi. Nelielu termisku apdegumu gadījumā apdeguma vietu atdzēsēt. Turēt apdeguma vietu zem tekoša auksta ūdens strūklas vismaz piecas minūtes, līdz mazinās sāpes. Tomēr, izvairīties no ķermeņa hipotermijas (atdzīšanas).
Nokļūstot acīs:	Uzmanīgi skalot acis ar ūdeni vairākas minūtes. Ja cietušajam ir kontaktlēcas, tās izņemt, ja to ir viegli izdarīt. Ja atstāts kairinājums, neskaidra redze vai pietūkums un nepāriet, meklēt medicīnisku palīdzību pie speciālista.
Norijot:	Norīšanas gadījumā vienmēr pieņemt, ka notikusi arī produkta aspirācija. Cietušo nekavējoties nosūtīt uz slimnīcu. Negaidīt, līdz parādās jebkādi iedarbības simptomi. Neizraisīt vemšanu , jo pastāv ķīmiskās pneimonijas risks. Kunģa skalošanu drīkst veikt tikai pēc endotraheālas intubācijas.
Pirmās palīdzības sniedzēju aizsardzība:	Neveikt nekādas darbības, kas var radīt jebkādu personīgu risku vai bez atbilstošas apmācības. Sargāt sevi, sniedzot palīdzību! Ja nepieciešams, izmantot situācijai atbilstošus individuālos aizsardzības līdzekļus. Skatīt arī 8. iedaļā.
4.2. Svarīgākie simptomi un ietekme – akūti un aizkavēti:	
Ieelpojot:	Pārmērīga tvaiku, miglas vai izgarojumu iedarbība var izraisīt elpceļu kairinājumu.
Nokļūstot uz ādas:	Apsārtums, kairinājums.
Nokļūstot acīs:	Viegls kairinājums (nespecifisks).
Norijot:	Simptomu ir maz, vai to nav. Ja vispār, var būt nelabums un caureja. Norīšanas gadījumā vienmēr pieņemt, ka notikusi arī produkta aspirācija.
4.3. Norāde par nepieciešamo neatliekamo medicīnisko palīdzību un īpašu aprūpi:	
Norādījumi ārstam:	Ārstēt atbilstoši simptomiem. Norīšanas gadījumā vienmēr pieņemt, ka notikusi arī produkta aspirācija.



AS "VIRŠI-A" DUS "Ragana" CIVILĀS AIZSARDZĪBAS PLĀNS

versija: 02.2023

DROŠĪBAS DATU LAPA

Saskaņā ar Regulas (EK) Nr. 1907/2006 (REACH) II pielikumu un Regulu (ES) 2020/878



Produkta identifikators: **Dīzeļdegviela; Dīzeļdegviela lauksaimniekiem; Marķētā dīzeļdegviela**

Datu lapas oriģināla labošanas datums: 16.10.2018., versija: 3 Sagatavota latviešu valodā: 21.11.2022.

5. IEDAĻA: Ugunsdzēsības pasākumi

5.1. Ugunsdzēsības līdzekļi:

Piemēroti ugunsdzēsības līdzekļi: Putas (pielieto tikai īpaši apmācīts personāls). Ūdens migla (pielieto tikai īpaši apmācīts personāls). Sausais ķīmiskais pulveris, oglekļa dioksīds (CO₂), zeme, smiltis, ūdens tvaiks. Inertās gāzes (pielietošana var būt reglamentēta).

Nepiemēroti ugunsdzēsības līdzekļi: Neizmantojiet spēcīgu ūdens strūklu, jo tā var radīt degošā produkta šļakatas un veicināt uguns izplatīšanos. Izvairieties no ūdens un putu vienlaicīgas izmantošanas uz vienas virsmas, jo ūdens veicina putu sadalīšanos.

5.2. Īpaša vielas vai maisījuma izraisīta bīstamība:

Maisījuma izraisīta bīstamība: Uzliesmojošs šķidrums un tvaiki. Ja produktu saturošas tvertnes ir pakļautas uguns iedarbībai, pastāv sprādziena draudi dēļ spiediena celšanās to iekšpusē. Ja produkts ir izlījis, oglekļa dioksīdu tvaiku un gaisa maisījums var aizdegties vai eksplodēt no dzirksteles vai karsta priekšmeta.

Bīstami sadegšanas produkti: Nepilnīga sadegšana radīs sarežģītu cietu un šķidrū daļiņu un gāzu maisījumu, tostarp oglekļa oksīdus, un grūti nosakāmus organiskos un neorganiskos savienojumus.

Ja produktā ievērojamā daudzumā ir sēra savienojumi, starp sadegšanas produktiem var būt arī sērūdeņradis, sēra oksīdi un sērskābe.

5.3. Ieteikumi ugunsdzēsējiem:

Īpašas ugunsdzēsības metodes: Uguni dzēst no maksimāla attāluma. Atrasties vēja pusē ugunsgrēka vietai. Ja zona kļūst bīstama, to nekavējoties atstāt.

Aizsardzības līdzekļi ugunsdzēsējiem: Izmantojiet piemērotus elpošanas aparātus, gāzmaskas un neaurlaidīgu aizsargapģērbu. Liela ugunsgrēka gadījumā vai slēgtās telpās izmantot pilnu, ugunsizturīgu aizsargapģērbu un autonomos elpošanas aparātus (SCBA) ar pilnu sejas aizsargu, kuri darbojas virspiediena režīmā.

Pārējā informācija:

Produktu saturošas tvertnes, kas ir tiešā uguns tuvumā, dzesēt ar ūdens strūklu no droša attāluma.

6. IEDAĻA: Pasākumi nejausās noplūdes gadījumos

6.1. Individuālās drošības pasākumi, aizsardzības līdzekļi un procedūras ārkārtas situācijām:

Vispārīga informācija: Dīzeļdegviela ir uzliesmojošs šķidrums, tādēļ katrā tās noplūde vai izlījums rada nopietnu ugunsgrēka vai sprādziena risku. Apturēt vai ierobežot noplūdi, ja to darīt ir droši. Izvairieties no saskares ar izlījušo produktu. Turēties vēja pusē. Lielas noplūdes gadījumā brīdināt iedzīvotājus, kas dzīvo pa vējam. Evakuēt neiesaiņīto personālu. Paziņot ārkārtas/glabāšanas personālam. Izmantojiet drošības procedūras, ja noplūde ir neliela, vispirms izvērtēt jebkādas darbības pamatojumu un to, ja iespējams, darīt apmācītai, kompetentai personai, kas atbildīga par ārkārtas situāciju pārvaldību.

Likvidēt visus aizdegšanas avotus (elektrība, dzirksteles, liesma), ja to izdarīt ir droši. Ja tā rīkoties nosaka situācija, informēt atbildīgās institūcijas un dienistus.

Neveikt nekādas darbības, kas var radīt jebkādu personīgu risku vai bez atbilstošas apmācības.

Personas, kuras nav avārijas dienestu darbinieki:

Avārijas dienestu darbinieki:

Nelielas noplūdes:
Parasti pilnīgi pietiekams ir antistatiska darba apģērbs.
Lielas noplūdes:

Pilns ķīmiski izturīga un antistatiska materiāla aizsargtērps. Aizsargcimdi, kas sniedz pietiekamu aizsardzību pret aromātiskajiem oglekļa dioksīdiem.

DROŠĪBAS DATU LAPA

Saskaņā ar Regulas (EK) Nr. 1907/2006 (REACH) II pielikumu un Regulu (ES) 2020/878



Produkta identifikators: **Dīzeļdegviela; Dīzeļdegviela lauksaimniekiem; Marķētā dīzeļdegviela**

Datu lapas oriģināla labošanas datums: 16.10.2018., versija: 3 Sagatavota latviešu valodā: 21.11.2022.

Aizsargķivere, antistatiski aizsargapavi ar neslīdošu pazoli. Elpceļu aizsardzībai, atkarībā no noplūdes lieluma un paredzamā iedarbības laika, valkāt daļējas vai pilnīgas sejas maskas ar organisko tvaiku filtru vai autonomos elpošanas aparātus (SCBA). Ja situācija nevar tikt pilnībā novērtēta vai ja pastāv skābekļa trūkuma risks, izmantot SCBA.

6.2. Vides drošības pasākumi:

Noplūde uz zemes:

Nepieļaut produkta nonākšanu kanalizācijā, virszemes, pazemes ūdeņos vai ūdenstecēs. Ja iespējams, ierobežot produkta izplūšanu ar sausu zemi, smiltīm vai līdzīgu nedegošu materiālu. Lielas noplūdes, ja iespējams, var uzmanīgi pārklāt ar putām, lai samazinātu ugunsgrēka izcelšanās risku. Neizmantojiet tiešu ūdens strūklu. Iekšējās vai ierobežotās telpās nodrošināt pietiekamu ventilāciju.

Noplūde ūdenī vai jūrā:

Apturēt noplūdi tās avotā, ja to izdarīt ir droši. Nelielas noplūdes ierobežotā akvatorijā, piemēram, ostā, ierobežot ar peldošajām barjerām. Savākt produktu ar piemērotu peldošu absorbentu. Lielas noplūdes atklāt ūdenstilpnē, ciktāl iespējams, ierobežot ar peldošajām barjerām un citiem mehāniskiem līdzekļiem un savākt tikai ar noteikumu, ja tas ir praktiski nepieciešams un ja var tikt pietiekami mērā novērstas uguns izcelšanās un sprādziena risks. Citādi produktam ļaut iztvaikot, kontrolējot noplūdes izplešanos.

6.3. Lokalizācijas (ierobežošanas) un savākšanas paņēmieni un materiāli:

Noplūde uz zemes:

Savākt izlījušo produktu, absorbējot ar piemērotu nedegošu materiālu. Brīvo produktu savākt ar piemērotiem līdzekļiem. Savākt produktu un pārējos ar to piesārņotos materiālus izvietot piemērotās tvertnēs tālākai attīrīšanai, pārstrādei vai likvidēšanai. Ausgus piesārņojuma gadījumā noņemt piesārņoto ausgus kārtu un ar to rīkoties atbilstoši spēkā esošajiem noteikumiem.

Noplūde ūdenī vai jūrā:

Savākt produktu ar piemērotu peldošu absorbentu. Ja tas nav iespējams, kontrolēt produkta izplatīšanos ar peldošajām barjerām un citiem mehāniskiem līdzekļiem. Lēmumu par disperģentu lietošanu pieņemt speciālistam un, ja nepieciešams, saskaņot ar vietējām atbildīgajām institūcijām. Savākt produktu un pārējos ar to piesārņotos materiālus ievietot piemērotās tvertnēs tālākai attīrīšanai, pārstrādei vai likvidēšanai.

6.4. Atsauce uz citām iedaļām:

Piezīme: kontaktinformāciju ārkārtas situācijās gadījumā skatīt 1. iedaļā, informāciju par individuālajiem aizsardzības līdzekļiem un atkritumu utilizāciju – attiecīgi 8. un 13. iedaļā.

Pārējā informācija:

Ieteiktās savākšanas metodes balstās uz šī produkta ticamākajiem noplūdes scenārijiem. Faktiskā situācijā virkne apstākļu (vējš, gaisa temperatūra, vilpošanās, straujmu virziens un ātrums) var būtiski ietekmēt piemērotākā paņēmiena izvēli. Šī iemesla dēļ, ja nepieciešams, konsultēties ar vietējiem speciālistiem. Var arī pastāvēt vietējo atbildīgo institūciju noteikti priekšraksti vai ierobežojumi. Nelielu produkta daudzumu noplūde, īpaši atklātā vietā, kur produkta tvaiki parasti viegli izkļūst, ir dinamiska situācija, kuras izvēršanās par tādu, kad produkta koncentrācija gaisā kļūst bīstama, ir maz ticama. Tomēr, atsevišķās vietās, piemēram, grāvjos, ieplakās vai ierobežotās vietās, var veidoties un uzkrāties produkta tvaiki bīstamās koncentrācijās. Visos šajos gadījumos lēmumu par rīcību pieņemt, pamatojoties uz konkrētās situācijas apstākļiem.

7. IEDAĻA: Apiešanās un glabāšana

7.1. Droša apiešanās un tai vajadzīgie piesardzības pasākumi:

Vispārīga informācija:

Pastāv sprādzienbīstama tvaiku un gaisa maisījuma veidošanās risks. Pārļiecināties, vai tiek ievēroti noteikumi attiecībā uz uzliesmojošu produktu uzglabāšanu un sprādzienbīstamām atmosfērām. Sargāt no karstuma, dzirkstelēm, atklātas liesmas, karstām virsmām. Nesmēķēt.

Lietot un uzglabāt tikai ārpus telpām vai labi vēdinātās telpās. Izvairieties no saskares ar produktu. Izvairieties no izplatīšanas apkārtnē.

Lietošana:

Produktu pārkrājot (iepillot pārvietojamās tvertnēs un tās iztukšojot) un ņemot paraugus, pastāv statistiskās elektriskās izlādes risks, tādēļ jāveic pasākumi aizsardzībai pret statisko elektrību.



AS "VIRŠI-A" DUS "Ragana"

CIVILĀS AIZSARDZĪBAS PLĀNS

versija: 02.2023

DROŠĪBAS DATU LAPA

Saskaņā ar Regulas (EK) Nr. 1907/2006 (REACH) II pielikumu un Regulu (ES) 2020/878



Produkta identifikators: **Dīzeļdegviela; Dīzeļdegviela lauksaimniekiem; Marķētā dīzeļdegviela**

Datu lapas oriģināla labošanas datums: 16.10.2018., versija: 3 Sagatavota latviešu valodā: 21.11.2022.

Pārvadāšanai izmantot tikai piemērotas hermētiskas pārvietojamās tvertnes. Izmantot tvertņu iepildīšanas paņēmieni, pildot tikai no apakšas, atbilstoši Eiropas Savienībā noteiktajai kārtībai. Lietot tikai eksploziju drošas elektriskās, apgaismes un ventilācijas iekārtas. Lietot tikai tādus instrumentus, kas nerada dzirksteles. Uzplūdes, pārkraušanas vai pārvietošanas operācijām neizmanto spiestu gaisu. Produkta tvaiki ir smagāki par gaisu. Uzmanīties no produkta tvaiku uzkrāšanās iepakā, bedrēs un ierobežotās vietās. Izmantot individuālos aizsardzības līdzekļus. Izvairīties no saskares ar ādu un acīm. Izvairīties no tvaiku ieelpošanas. Neēst.

Vispārējās darba higiēnas ieteikumi: Rīkotos saskaņā ar labu darba higiēnas un drošības praksi. Darba vietā neēst, nedzert un nesmēķēt. Pēc lietošanas mazgāt rokas. Pirms ienākšanas ēšanai paredzētās zonās novilkt piesārņoto apģērbu un aizsardzības līdzekļus.

7.2. Drošas glabāšanas apstākļi, tostarp visu veidu nesaderība:

Uzglabāšanas vietām jābūt projektētām, aprīkotām un jādarbojas atbilstoši Eiropas Savienības un vietējiem noteikumiem. Uzglabāt tikai tvertnēs, kas projektētas uzliesmojošu šķidrumu uzglabāšanai. Uzglabāšanas telpām vai laukumiem jābūt ar drošības baseiniem, lai novērstu augsnes un ūdens piesārņojumu sūces vai noplūdes gadījumā. Uzglabāšanas tvertņu iekšienes tīrīšanu, pārbaudi un apkopi drīkst veikt tikai atbilstoši kvalificēts un apmācīts personāls saskaņā ar valsti vai uzņēmumā noteikto kārtību. Pirms došanās iekšā tvertnē nepieciešams pārbaudīt atmosfēras skābekļa saturu un uzliesmojošo gāzu koncentrāciju. Dīzeļdegvielas tvaiki (gāzveida ogļūdeņraži) var uzkrāties tvertnes augšējā tukšajā daļā un aizdegties arī pie temperatūras, kas zemāka par uzliesmojuma temperatūru, tāpēc jāveic pasākumi statistiskās elektriskās izlādes un uzliesmojuma avotu novēršanai gradušanas un produkta paraugu ņemšanas laikā. Uzglabāt atsevišķi no oksidētājiem.

Ieteicamie uzglabāšanas tvertņu materiāli: tērauds, nerūsējošais tērauds. Uzglabāšanas tvertnēm nepiemērotie materiāli: nepiemēroti var būt daži sintētiski materiāli atkarībā no paredzamā pielietojuma. Savietojamība jāpārbauda pie tvertnes ražotāja. Ja produkts tiek piegādāts tvertnē, to glabāt oriģinālajā tvertnē vai šī veida produktam piemērotā tvertnē. Turēt tvertni cieši noslēgtu un marķēt to. Sargāt no tiešiem saules stariem. Vieglo ogļūdeņražu tvaiki var uzkrāties tvertnes augšpusē un radīt sprādziena draudus. Tukšās tvertnes var saturēt uzliesmojošus produkta tvaikus. Nemetināt, nelodēt, neurbt, ngrieziet un nedezināt tukšās tvertnes, pirms tās nav pienācīgi iztīrītas.

7.3. Konkrēts(-i) gala lietošanas veids(-i):

Degviela izmantojama kā degviela iekšdedzes dzinējos ar kompresijas aizdedzi un kā apkures degviela.

8. IEDAĻA: Ekspozīcijas kontrole/individuālā aizsardzība

8.1. Kontroles parametri:

Piemērojamās arokspozīcijas robežvērtības:	Vielas	Kopienas robežvērtības (citi datu avoti)	LR MK not. Nr. 325, mg/m ³
	Degvielas, dīzeļa	-- (Ražotāja rekomendācija: 500 mg/m ³)	100 (8 h) / 300 (15 min) (līdzīgs sastāvs: petroleja)
	Atsevišķas dīzeļdegvielas komponentes:		
	Ogļūdeņraži, alifātiskie, piesātinātie, C ₁ -C ₁₀	--	100 (8 h) / 300 (15 min) (alkāni)
	Ogļūdeņraži, alifātiskie, piesātinātie, C ₁₂ -C ₁₉	--	5 (8 h) (līdzīgs sastāvs: minerāļelekt - aerosoli)
	Piezīme:		
	Ņemot vērā produkta mainīgo sastāvu, uz to var attiekties arī citi, šeit neminēti, individuāli vielu arokspozīcijas robežvērtības. Ieteicams veikt monitoringu, pamatojoties uz faktiskā analīzi datiem.		
Bioloģiskās robežvērtības:	Ja faktiskā analīze dati konstatē šo vielu klātbūtni produktā, aromātiskajiem ogļūdeņražiem (toluols, stirols) nosaka to metabolitus un/vai šādas ķīmiskās vielas: Toluolam: urīnā maigās beigās nosaka hipūrskābi (BER 1,6 g/g kreatinīna), asinīs – toluolu (BER 0,05 mg/l).		

DROŠĪBAS DATU LAPA

Saskaņā ar Regulas (EK) Nr. 1907/2006 (REACH) II pielikumu un Regulu (ES) 2020/878



Produkta identifikators: **Dīzeļdegviela; Dīzeļdegviela lauksaimniekiem; Marķētā dīzeļdegviela**

Datu lapas oriģināla labošanas datums: 16.10.2018., versija: 3 Sagatavota latviešu valodā: 21.11.2022.

Stirolam: urīnā maigās beigās nosaka mandeļskābi (BER 0,8 g/g kreatinīna), asinīs – stirolu (BER 0,55 mg/l).

Arvasinātīte nenovērojamas ietekmes līmeņi (DNEL):	Iedarbības subjekti	Iedarbības veids	Ietekme uz veselību	Vērtība
	Degvielas, dīzeļa; Nestandarta gāzeļļa, 68334-30-5: ⁽⁶⁾			
	Strādnieki	Ieelpojot	Akūta / Istermiņa iedarbība - sistēmiski efekti	4288 mg/m ³ /15 min
	Strādnieki	Ieelpojot	Ilgtermiņa iedarbība - sistēmiski efekti	68,34 mg/m ³ /8h
	Strādnieki	Caur ādu	Ilgtermiņa iedarbība - sistēmiski efekti	2,91 mg/kg/8h
	Patērētāji	Ieelpojot	Akūta / Istermiņa iedarbība - sistēmiski efekti	2572,8 mg/m ³ /15 min
	Patērētāji	Ieelpojot	Ilgtermiņa iedarbība - sistēmiski efekti	20,22 mg/m ³ /24h
	Patērētāji	Caur ādu	Ilgtermiņa iedarbība - sistēmiski efekti	1,25 mg/kg/24h
	Patērētāji	Caur ādu	Ilgtermiņa iedarbība - sistēmiski efekti	1,25 mg/kg/24h

⁽⁶⁾ - ECHA dati
Parādētās koncentrācijas, kuras neizraisa novērojamas sekas (PNEC):

Ūdens (saldūdens)
Ūdens (jūras ūdens)
Nogulsnes (saldūdens)
Nogulsnes (jūras ūdens)
Notekūdeņu attīrīšanas iekārtas (STP)
Augsne
Orāli, plēšēji, sekundārā saindēšanās

Vērtība
Degvielas, dīzeļa; Nestandarta gāzeļļa, 68334-30-5: ⁽⁶⁾
Dati nav pieejami; testēšana tehniski nav iespējama.
Nav potenciālas toksiskas iedarbības, ja uzkrājas (augstākajos organismos) caur barības ķēdi.

Ieteicamās monitoringa procedūras:

Strādājot profesionāli / rūpnieciskos apstākļos:
Ja produkts satur sastāvdaļas, kurām noteiktas arokspozīcijas un/vai DNEL robežvērtības, var būt nepieciešams darba vides vai bioloģiskā piesārņojuma monitoring, lai noteiktu ventilācijas efektivitāti vai citu kontroles pasākumu un / vai elpošanas aizsardzības aprīkojuma lietošanas nepieciešamību. Būtu jāskata pārvaldības standarti, piemēram, šādi:
LVS EN 689+AC:2019 (Iedarbība darba vietā. Iedarbības noteikšana, ieelpojot ķīmiskas vielas. Stratēģija, lai pārbaudītu atbilstību arokspozīcijas robežvērtībām),
LVS EN 482:2021 (Iedarbība darba vietā. Ķīmisko aģentu koncentrācijas noteikšanas procedūras. Veiktspējas pamatprasības).
Strādājot ar bīstamām vielām, kurām nav noteiktas arokspozīcijas un/vai DNEL robežvērtības, darba devēja pienākums ir uzturēt minimālus koncentrāciju līmeņus, kādus ir iespējams panākt, izmantojot esošās zinātniskās tehnoloģijas un līdzekļus, lai bīstamās vielas neradītu draudus strādājošajiem. Nav uzrādīts.

Līmeņotās kontroles ieteikumi:

8.2. Ekspozīcijas kontrole:

Atbilstoša inženiertehniskā kontrole:

Normālā temperatūrā no dīzeļdegvielas veidojas maz tvaiku, taču virknes tehnoloģisku procesu un darbību rezultātā tās tvaiki var nonākt vidē, tāpēc produkta tvaiku koncentrācija darba vides gaisā ir jākontrolē.

Individuālie aizsardzības līdzekļi:

Elpceļu aizsardzība:

Ja veicot darbības nav iespējams izvairīties no liela daudzuma tvaiku un gāzes iedarbības, izmantot elpceļu aizsardzības līdzekļus, piemēram, masku ar A2 filtru (piemēram, atbilstoši EN 14387).
Strādājot tvertņu iekšpusē vai citās slēgtās telpās nelietot masku ar filtru, bet tā vietā lietot slēgtu elpošanas sistēmu.
Elpceļu aizsardzības līdzekļus lietot saskaņā ar ražotāja norādījumiem un pastāvošajiem noteikumiem.



AS "VIRŠI-A" DUS "Ragana" CIVILĀS AIZSARDZĪBAS PLĀNS

versija: 02.2023

DROŠĪBAS DATU LAPA

Saskaņā ar Regulas (EK) Nr. 1907/2006 (REACH) II pielikuma un Regulas (ES) 2020/878



Produkta identifikators: **Dīzeļdegviela; Dīzeļdegviela lauksaimniekiem; Marķētā dīzeļdegviela**
Datu lapas oriģināla labošanas datums: 16.10.2018., versija: 3 Sagatavota latviešu valodā: 21.11.2022.

Ādas aizsardzība:	
Roku aizsardzība:	Valkāt pret naftas produktu iedarbību noturīgus aizsargcimdus (piemēram, atbilstošus EN 420, EN 388, EN 374-2, EN 374-3).
Citi:	Nepieciešams aizsargapģērbs (piemēram, atbilstošs EN 465), ko nepieciešams uzturēt kārtībā un regulāri pārbaudīt.
Acu/sejas aizsardzība:	Apstākļos, kuros var notikt produkta saskare ar acīm, valkāt aizsargbrilles (piemēram, atbilstošas EN 166).
Termiska bīstamība:	Nav piemērojama.
Higiēnas pasākumi:	Rīkieties saskaņā ar labu rūpnieciskās higiēnas un drošības praksi. Darbu pārtraukumos un darbu beidzot mazgāt rokas.
Vides eksponētības kontrole:	Emisijas no procesu un ventilācijas iekārtām vidē var būt kontroles objekts. Dažos gadījumos var būt nepieciešamas izmešu filtrēšanas un attīrīšanas iekārtas vai izmaiņu veikšana iekārtās, lai nodrošinātu atbilstību visām normatīvajām prasībām.

9. IEDAĻA: Fizikālās un ķīmiskās īpašības

9.1. Informācija par fizikālajām un ķīmiskajām pamatīpašībām:

Agregātvaiķis:	Šķidrums
Krāsa:	Dīzeļdegviela - dzidra, iedzeltēna / lauksaimniekiem - zaļa / marķētā - sarkana
Smarža:	Raksturīga dīzeļdegvielai
Smaržas sliekšnis:	Nav pieejamu datu.
pH:	Nav piemērojams.
Kušanas punkts/sasalšanas punkts:	< -5 °C (kristalizācijas punkts)
Viršanas punkts vai sākotnējais viršanas punkts un viršanas temperatūras diapazons:	180 - 360 °C
Uzliesmošanas punkts:	> 55 °C
Uzliesmojamība:	Uzliesmojošs šķidrums un tvaiki.
Apakšējā un augšējā sprādzienbīstamības robeža:	Apakšējā: 2 tilp.% Augšējā: 3 tilp.%
Tvaika spiediens:	~ 0,4 kPa
Relatīvais tvaika blīvums:	Nav pieejamu datu.
Blīvums un/vai relatīvais blīvums:	800 - 845 kg/m ³ (15 °C)
Šķīdība:	Ūdenī praktiski nešķīst.
Sadalījuma koeficients (n-oktanolis-ūdens) (log vērtība):	Nav pieejamu datu.
Pašuzliesmošanas temperatūra:	> 225 °C
Sadalīšanās temperatūra:	Nav pieejamu datu.
Kinematiskā viskozitāte:	2,0 - 4,5 mm ² /s (40 °C)

9.2. Cita informācija:

Informācija par fizikālās bīstamības klasēm:	
Uzliesmojoši šķidrumi:	Uzliesmojošs šķidrums un tvaiki.
Citi drošības raksturojumi:	
Izvaikošanas ātrums:	Nav norādīts.
Sprādzienbīstamība:	Nav norādīta.
Oksidēšanas īpašības:	Nav norādītas.

DROŠĪBAS DATU LAPA

Saskaņā ar Regulas (EK) Nr. 1907/2006 (REACH) II pielikuma un Regulas (ES) 2020/878



Produkta identifikators: **Dīzeļdegviela; Dīzeļdegviela lauksaimniekiem; Marķētā dīzeļdegviela**
Datu lapas oriģināla labošanas datums: 16.10.2018., versija: 3 Sagatavota latviešu valodā: 21.11.2022.

10. IEDAĻA: Stabilitāte un reaģētspēja

- 10.1. Reaģētspēja:**
Lietojot un uzglabājot atbilstoši norādījumiem, bīstamas reakcijas nav zināmas.
- 10.2. Ķīmiskā stabilitāte:**
Stabils apkārtesoajā temperatūrā.
- 10.3. Bīstamu reakciju iespējamība:**
Bīstamas reakcijas nav zināmas.
- 10.4. Nepieļaujami apstākļi:**
Augsta temperatūra.
Statiskās elektrības izlāde un citi aizdegšanās avoti.
- 10.5. Nesaderīgi materiāli:**
Spēcīgi oksidētāji.
- 10.6. Bīstami sadalīšanās produkti:**
Normālos apiešanās, lietošanas un uzglabāšanas apstākļos nerodas.
Bīstami sadegšanas produkti, ja ir identificēti, norādīti 5. iedaļā.

11. IEDAĻA: Toksikoloģiskā informācija

11.1. Informācija par Regulā (EK) Nr. 1272/2008 definētajām bīstamības klasēm:

Akūta toksicitāte:	Kairīgs ielelpojot.		
Sastāvdaļa:	Vida Degvielas, dīzeļa ⁽⁹⁾	Iedarbības veids, dzīvnieks LD ₅₀ , orāli, žurka LD ₅₀ , dermāli, tūsi LC ₅₀ , ieelpojot, žurka, 4h	Deva > 7600 mg/kg > 4300 mg/kg > 4,1 mg/l
		⁽⁹⁾ - „ORLEN Latvija” eksperimentāli dati	
Kodīgs/kairinošs ādai:	Kairina ādu.		
Nopietni acu bojājumi/ acu kairinājums:	Pamatojoties uz pieejamajiem datiem, maisījums neatbilst klasificēšanas kritērijiem.		
Elpceļu vai ādas sensibilizācija:	Pamatojoties uz pieejamajiem datiem, maisījums neatbilst klasificēšanas kritērijiem.		
Cilmes sūnu mutagenitāte:	Pamatojoties uz pieejamajiem datiem, maisījums neatbilst klasificēšanas kritērijiem.		
Kancerogenitāte:	Ir aizdomas, ka var izraisīt vēzi.		
Toksiska ietekme uz reproduktīvo funkciju:	Pamatojoties uz pieejamajiem datiem, maisījums neatbilst klasificēšanas kritērijiem.		
Sastāvdaļa:	Vida Degvielas, dīzeļa ⁽⁹⁾	Rezultāts NOAEL, dermāli: > 125 mg/kg NOAEC, ieelpojot: > 401 ppm	
		⁽⁹⁾ - „ORLEN Latvija” eksperimentāli dati	
Toksiska ietekme uz īpašu mērķorgānu (STOT):			
Vienreizēja iedarbība (STOT SE):	Pamatojoties uz pieejamajiem datiem, maisījums neatbilst klasificēšanas kritērijiem.		
Atkārtota iedarbība (STOT RE):	Var izraisīt orgānu bojājumus ilgstošas vai atkārtotas iedarbības rezultātā.		
Sastāvdaļa:	Vida Degvielas, dīzeļa ⁽⁹⁾	Rezultāts NOAEL, dermāli > 0,5 mg/kg (ottermija) NOAEL, dermāli > 30 mg/kg (subhroniski) NOAEC, ieelpojot: > 1710 mg/m ³ (subhroniski)	
		⁽⁹⁾ - „ORLEN Latvija” eksperimentāli dati	
Bīstamība ielelpojot:	Var izraisīt nāvi, ja norij vai iekļūst elpceļos.		
Informācija par iespējamajiem ekspozīcijas ceļiem:	Var iedarboties uz organismu, saskaroties ar ādu un acīm, norijot un ielelpojot.		



AS "VIRŠI-A" DUS "Ragana" CIVILĀS AIZSARDZĪBAS PLĀNS

versija: 02.2023

DROŠĪBAS DATU LAPA

Saskaņā ar Regulu (EK) Nr. 1907/2006 (REACH) II pielikuma un Regulu (ES) 2020/878



Produkta identifikators: **Dīzeldegviela; Dīzeldegviela lauksaimniekiem; Marķētā dīzeldegviela**
Datu lapas oriģināla labošanas datums: 16.10.2018., versija: 3 Sagatavota latviešu valodā: 21.11.2022.

Ar fizikālajām, ķīmiskajām un toksikoloģiskajām īpašībām saistītie simptomi:

Ieelpojot:	Dīzeldegvielas tvaiki viegli kairina acis, degunu un rīkli.
Nokļūstot uz ādas:	Nokļūstot uz ādas, ticamākais, izraisīs vieglu kairinājumu.
Nokļūstot acīs:	Maz ticams, ka šķidrums nejausi nokļūstot acīs, tas izraisīs vairāk nekā pārejošas sāpes.
Norijot:	Maz ticams, ka var būt kaitīgs, norijot nelielā daudzumā. Liela daudzuma norīšana izraisīs nelabumu un caureju.

Aizkavēta vai tūlītēja, kā arī hroniska ietekme, ko rada īslaicīga un ilgstoša ekspozīcija:

Ilgstoša vai atkārtota saskare ar ādu var izraisīt dermatītu.
Ja produkts satur ievērojamu daudzumu policiklisko aromātisko ogļūdeņražu (PCA), ilgstoša vai atkārtota saskare ar ādu var izraisīt neatgriezeniskas ādas saslimšanas, ieskaitot vēzi.

Iedarbību pastiprinoši apstākļi:

Jau esošas ādas un elpošanas ceļu saslimšanas.

11.2. Informācija par citiem apdraudējumiem:

Endokrīni disrūptīvās īpašības: Pamatoties uz ražotāja sniegtajiem datiem, maisījums nesatur sastāvdaļas:
- kuras ir iekļautas saskaņā ar Regulu (EK) Nr. 1907/2006 59. panta 1. punkta izveidotajā sarakstā, jo tām piemīt endokrīni disrūptīvās īpašības,
- vai kuras ir identificētas kā tās, kurām piemīt endokrīni disrūptīvās īpašības saskaņā ar Komisijas Deleģētajā Regulā (ES) 2017/2100 vai Komisijas Regulā (ES) 2018/605 noteiktajiem kritērijiem, daudzumā, kas lielāks par 0,1 % masas.

Cita informācija: Dīzeldegvielas izmantošana parastos apstākļos nerada toksiskuma risku.

12. IEDAĻA: Ekoloģiskā informācija

12.1. Toksicitāte:

Maisījums ir klasificēts kā toksisks ūdens organismiem ar ilglaicīgām sekām.

Ūdens vidē:

Sastāvdaļa:	Vielas	Iedarbības veids, organisms	Datums
	Dīzelis, dīzeļ *	AKŪTĀ	
		LC ₅₀ zivs	> 68 mg/l
		EL ₅₀ sīļņi	> 22 mg/l
		EL ₅₀ bezmugurkaulnieki	> 68 mg/l
		CHRONĪKĀ	
		NOEL zivs	> 0,083 mg/l
		NOEL bezmugurkaulnieki	> 0,21 mg/l

* - „ORLEN Latvia” eksperimentālie dati

12.2. Noturība un noārdāmība:

Produktam bionārdāmības ir raksturīga (60 % 28 dienu testā).

12.3. Bioakumulācijas potenciāls:

Maisījuma pamata sastāvdaļa dīzeldegviela: Standarta testi UVCB vielām nav piemērojami.

Kopumā bioakumulācijas potenciāls ir uzskatāms par zemu.
Produktā ietilpstšie smagākie ogļūdeņraži var uzkrāties ūdens organismos.

12.4. Mobilitāte augsnē:

Produkts var iesūkties augsnē līdz pat gruntsūdens slānim.
Dīzeldegvielas maisījuma komponentes var absorbēt organiskais materiāls, kas atrodas augsnē vai nogulsnēs.
Produkts nekšīst ūdenī. Tas izplatās pa ūdens virsmu. Produkts ir lēni gaistošs no augsnes virsējā slāņa un ūdens.
Dažas dīzeldegvielas maisījuma komponentes nogulsņējas ūdens sistēmās.
Izplatoties ar virszemes un pazemes ūdeņiem, var veidot plašus piesārpojuma areālus, nokļūstot ūdens virsmu plānā slānī un suspendējoties.
Maisījuma pamata sastāvdaļas dīzeldegvielas sadalīšanās modelis (PETRORISK, aprēķins) dažādos vides sektoros: 24,36 % gaisā <> 0,14 % ūdenī <> 62,86 % nogulsnēs <> 12,64 % augsnē (ECHA dati).

12.5. PBT un vPvB ekspertīzes rezultāti:

Maisījuma sastāvdaļas neatbilst PBT vai vPvB kritērijiem, kādi noteikti Regulas (EK) Nr. 1907/2006 XIII pielikumā.

12.6. Endokrīni disrūptīvās īpašības:

DROŠĪBAS DATU LAPA

Saskaņā ar Regulu (EK) Nr. 1907/2006 (REACH) II pielikuma un Regulu (ES) 2020/878



Produkta identifikators: **Dīzeldegviela; Dīzeldegviela lauksaimniekiem; Marķētā dīzeldegviela**
Datu lapas oriģināla labošanas datums: 16.10.2018., versija: 3 Sagatavota latviešu valodā: 21.11.2022.

Pamatoties uz ražotāja sniegtajiem datiem, maisījums nesatur sastāvdaļas:

- kuras ir iekļautas saskaņā ar Regulu (EK) Nr. 1907/2006 59. panta 1. punkta izveidotajā sarakstā, jo tām piemīt endokrīni disrūptīvās īpašības,
- vai kuras ir identificētas kā tās, kurām piemīt endokrīni disrūptīvās īpašības saskaņā ar Komisijas Deleģētajā Regulā (ES) 2017/2100 vai Komisijas Regulā (ES) 2018/605 noteiktajiem kritērijiem, daudzumā, kas lielāks par 0,1 % masas.

12.7. Citas nelabvēlīgas ietekmes:

Pat niecīgas produkta noplūdes ūdeņos var izmainīt to organoleptiskās īpašības.
Uz ūdens virsmas izveidojusies plēvīte var traucēt skābekļa apmaiņu un izraisīt organismu bojāeju.
Produkts izraisa piesārpojumu, un tieša saskare rada kaitīgu ietekmi, piemēram, uz putniem un augu valsti.
Adsorbētais ogļūdeņražu paliekas var kaitēt organismiem nosēdumos.

Pārējā informācija:

Profilaktiskie pasākumi Maksimāla iekārtu, komunikāciju, izliešanas-uzpildes procesu hermetizācija,
vides aizsardzība: noplūžu kanalizācijā izslēgšana, gāzveida izmešu attīrīšana, gaisa vides un notekūdeņu kontrole.

13. IEDAĻA: Apsaimniekošanas apsvērumi

13.1. Atkritumu apstrādes metodes:

Produkta atlikumi un izlietotais iepakojums jāizvieto drošā veidā saskaņā ar normatīvo aktu prasībām.
Lietotājam ir jāpārzina, ka šī produkta atkritumu kategorija ir atkarīga no konkrētajiem lietošanas apstākļiem.
Zemāk dotais atkritumu kods ir rekomendējams, pamatojoties uz produkta lietošanas norādījumiem.

Atkritumu klasifikācija:

Produkts:
Grupa: 1307 Šķidrā kurināmā atkritumi.
Klase: 130701 Degļa un dīzeldegviela.
Saskaņā ar Regulu (ES) Nr. 1357/2014 tiek uzskatīts par **bīstamiem** atkritumiem.
Utilizēt ar licencētu atkritumu savākšanas uzņēmuma starpniecību.
Iepakojums:
Grupa: 1501 Iepakojums (ieskaitot atsevišķi savāktu sadzīvē radīto izlietoto iepakojumu).
Klase: 150110 Iepakojums, kurš satur bīstamu vielu atlikumus vai ar tām piesārņots.
Iepakojumu iztukšot pilnīgi. Pēc atbilstošas attīrīšanas to var nodot otrreizējai pārstrādei. Iepakojumu, ko nevar attīrīt, izvietot tāpat kā produktu.

Pārējā informācija:

Šo produktu un tā iepakojumu likvidēt drošā veidā.
Utilizācijas procedūras saskaņot ar vides speciālistu.
Tukšas tvertnes vai cisternas var saturēt produkta atlikumus.
Ar iztukšoto iepakojumu, kas nav attīrīts, vajadzētu rīkoties uzmanīgi.
Tukšas tvertnes ir ugunsbīstamas, jo var saturēt produkta atlikumus un tvaikus.
Tvertnes nekad nemetināt, nelodēt un neslīpēt.
Nelaut produktam iekļūst kanalizācijā, ūdenstecēs vai zemē.

14. IEDAĻA: Informācija par transportēšanu

14.1. ANO numurs vai ID numurs:

UN 1202

14.2. ANO oficiālais kravas nosaukums:

DĪZELDEGVIELA

14.3. Transportēšanas bīstamības klase(-es):

3

14.4. Iepakojuma grupa:

III

14.5. Vides apdraudējumi:



AS "VIRŠI-A" DUS "Ragana"

CIVILĀS AIZSARDZĪBAS PLĀNS

versija: 02.2023

DROŠĪBAS DATU LAPA

Saskaņā ar Regulu (EK) Nr. 1907/2006 (REACH) II pielikumu un Regulu (ES) 2020/878



Produkta identifikators: **Dīzeļdegviela; Dīzeļdegviela lauksaimniekiem; Marķētā dīzeļdegviela**

Datu lapas oriģināla labošanas datums: 16.10.2018., versija: 3

Sagatavota latviešu valodā: 21.11.2022.

Videi (ūdens videi) bīstama viela. Jūras piesārņotājs.

14.6. Īpaši piesardzības pasākumi lietotājiem:

Rīkieties saskaņā ar 7. un 8. iedaļā dotajiem norādījumiem.

Pārvadāšana lietotāja Produktu vienmēr pārvadāt noslēgtā iepakojumā, vertikālā stāvoklī, drošā veidā. Iekšstelpās: Nodrošināt, lai personāls, kas pārvadā produktu, zinātu kā rīkties nejausās noplūdes gadījumā.

14.7. Beztares kravu jūras pārvadājumi saskaņā ar SJO instrumentiem:

Nav piemērojama.

15. IEDAĻA: Informācija par regulējumu

15.1. Drošības, veselības un vides jomas noteikumi/normatīvie akti, kas īpaši attiecas uz vielu un maisījumu:

Eiropas Parlamenta un Padomes Regula (EK) Nr. 1907/2006 (REACH)
Komisijas Regula (ES) 2020/878 (2020. gada 18. jūnijs), ar ko groza Eiropas Parlamenta un Padomes Regulu (EK) Nr. 1907/2006, kas attiecas uz ķīmikāliju reģistrāciju, vērtēšanu, licencēšanu un ierobežošanu (REACH), II pielikumu
Eiropas Parlamenta un Padomes Regula (EK) Nr. 1272/2008 (2008. gada 16. decembris) par vielu un maisījumu klasificēšanu, marķēšanu un iepakojumu un ar ko groza un atceļ Direktīvas 67/S48/EEK un 1999/45/EK un groza Regulu (EK) Nr. 1907/2006
Komisijas Ieteikums (ES) 2017/74 (2016. gada 25. novembris), ar ko nosaka kopīgu fiskālu marķējumu vieglajai dīzeļdegvielai un petrolejai
Komisijas Regula (ES) Nr. 1357/2014 (2014. gada 18. decembris), ar ko aizstāj III pielikumu Eiropas Parlamenta un Padomes Direktīvai 2008/98/EK par atkritumiem un par dažu direktīvu atcelšanu
2000. gada 26. septembra MK noteikumi Nr. 332 „Noteikumi par benzīna un dīzeļdegvielas atbilstības novērtēšanu”
2011. gada 19. aprīļa MK noteikumi Nr. 302 „Noteikumi par atkritumu klasifikatoru un īpašībām, kuras padara atkritumus bīstamus”
2021. gada 18. februāra MK noteikumi Nr. 113 “Atkritumu un to pārvadājumu uzskaites kārtība”
2007. gada 15. maija MK noteikumi Nr. 325 “Darbu aizsardzības prasības saskaņā ar ķīmiskajām vielām darba vietās”
2009. gada 10. marta MK noteikumi Nr. 219 „Kārtība, kādā veicama obligātā veselības pārbaude”
2001. gada 28. augusta MK noteikumi Nr. 384 „Bīstamu vielu uzglabāšanas rezervuāru tehniskās uzraudzības kārtība”
2009. gada 3. novembra MK noteikumi Nr. 1290 „Noteikumi par gaisa kvalitāti”
2014. gada 25. novembra MK noteikumi Nr. 724 „Noteikumi par piesārņojošas darbības izraisīto smaku noteikšanas metodēm, kā arī kārtību, kādā ierobežo šo smaku izplatīšanu”
2003. gada 29. aprīļa MK noteikumi Nr. 226 „Noteikumi par bīstamu kravu pārvadāšanu pa dzelzceļu”
2016. gada 1. marta MK noteikumi Nr. 131 „Rūpniecisko avāriju riska novērtēšanas kārtība un riska samazināšanas pasākumi”
2015. gada 22. decembra MK noteikumi Nr. 795 „Ķīmisko vielu un maisījumu uzskaites kārtība un datubāze”

15.2. Ķīmiskās drošības novērtējums:

REACH reģistrācijas ietvaros maisījuma pamata sastāvdaļas degvielas, dīzeļa ķīmiskās drošības novērtējums ir veikts.

Pārējā informācija:

REACH pielikumi:

XIV pielikums: Nav piemērojams.

XVII pielikums: Nav piemērojams.

Regula 649/2015/ES: Nav piemērojama.

Regula 1085/2006/EK: Nav piemērojama.

Regula 870/2009/EK: Nav piemērojama.

Klasifikācijas novērtējuma drošības novērtēšanai ar Direktīvu 2012/18/ES (Ipašības (Seveso II))

Klasifikācijas drošības novērtēšanai ar Direktīvu 2012/18/ES (Ipašības (Seveso II))	Klasifikācijas drošības novērtēšanai ar Direktīvu 2012/18/ES (Ipašības (Seveso II))	Klasifikācijas drošības novērtēšanai ar Direktīvu 2012/18/ES (Ipašības (Seveso II))	
		grauks, kas attiecas uz zemākā līmeņa uzņēmumiem	grauks, kas attiecas uz augstākā līmeņa uzņēmumiem
1. DALĀ Bīstams viela kategorija	1. DALĀ Bīstams viela kategorija		
Bīstamības kategorijas noteiktas ar Regulu (EK) Nr. 1272/2008			
P6 - UZ BEZBĒDĪBĪGĀIĀS ĪPAŠĪBĀS 2. un 3. kategorijas uzskaites nolūkiem, uz kuriem attiecas P6 un P7	5000	5000	
H2 - Īpaši bīstama viela, toksiska iedarbības 2. kategorija	200	500	
2. DALĀ Bīstama viela	2. DALĀ Bīstama viela		
Bīstama viela			
H4 - Ūdenim bīstams (akūta toksicitāte) ūdenī	2500	2500	

16. IEDAĻA: Cita informācija

Ieteikumi par apmācībām un brīdinājumi:

DROŠĪBAS DATU LAPA

Saskaņā ar Regulu (EK) Nr. 1907/2006 (REACH) II pielikumu un Regulu (ES) 2020/878



Produkta identifikators: **Dīzeļdegviela; Dīzeļdegviela lauksaimniekiem; Marķētā dīzeļdegviela**

Datu lapas oriģināla labošanas datums: 16.10.2018., versija: 3

Sagatavota latviešu valodā: 21.11.2022.

Saskaņā ar REACH Regulas 35. pantu: „Darba gēmiņiem un viņu pārstāvjiem darba devējs piekļūst pieklavi informācijai, ko saskaņā ar 31. un 32. pantu nodrošina par vielām vai maisījumiem, ko viņi lieto vai kuri iedarbībai viņi var būt pakļauti darbā.”

Personālam, kas strādā ar šo produktu, ir jābūt apmācītam par iespējamajiem riskiem, individuālo aizsardzības līdzekļu lietošanu un pirmās palīdzības sniegšanu.

Visām pirmās palīdzības instrukcijām ir jābūt sastādītām atbilstoši drošības un veselības aizsardzības, kā arī vides aizsardzības likumdošanai. Ievērot visas drošības un higiēnas prasības darbam ar ķīmikālijām. Pirmās palīdzības instrukcijām rakstiskā veidā ir jābūt brīvi pieejamām darba vietā.

Strādājot jāievēro norādījumi uz šīs DDL saturu. Lietošanas laikā ievērot instrukcijas.

NEVEIKT DĪZEĻDEGVIELAS SŪKŠANU AR MUTI!

Neizmantojiet degvielu citādiem nolūkiem nekā tā paredzēta.

Šāda izmantošana var pakļaut lietotāju neparedzētai bīstamībai.

Drošības datu lapā izmantoto saīsinājumu un akronīmu atšifrējums vai paskaidrojums:

PBT - noturīga, bioakumulatīva un toksiska (viela)
vPvB - ļoti noturīga un ļoti bioakumulatīva (viela)
SVHC - vietas, kas izraisa lielas bažas (īpaši bīstamas vielas)
ED - endokrīni disrupcijas (vielas, kam ir endokrīno sistēmu nāvēdošas īpašības)
SJO - Starptautiskās jūrniecības organizācija
UVCB - vietas, kuru sastāvs nav zināms vai ir mainīgs, kas ir kompleksi reakcijas produkti vai bioloģiski materiāli
BER - bioloģiskās ekspozīcijas rādītāji
LC₅₀ - letāla koncentrācija 50 % testa populācijai
LD₅₀ - letāla deva 50 % testa populācijai
LL₅₀ - letālais līmenis 50 % testa organismu
EL₅₀ - iedarbības līmenis 50 % populācijai
IL₅₀ - inhibējošais līmenis 50 % testa populācijai
NOAEL - Nenovērojams nelabvēlīgs ietekmes līmenis
NOAEC - Nenovērojams nelabvēlīgs ietekmes koncentrācija
NOEL - Nenovērojams ietekmes līmenis
ECHA - Eiropas Ķīmisko vielu aģentūra

Bīstamības klasu un kategoriju, kā arī bīstamības apzīmējumu kodu atšifrējumi:

Acute Tox. 4 - Akūts toksiskums, 4. bīstamības kategorija
Aquatic Chronic 2 - Viela bīstama ūdens videi, 2. hroniskās bīstamības kategorija
Asp. Tox. 1 - Bīstams ieelpojot, 1. bīstamības kategorija
Carc. 2 - Kancerogēnitate, 2. bīstamības kategorija
Flam. Liq. 3 - Uztiesmojošs šķidrums, 3. bīstamības kategorija
Skin Irrit. 2 - Kairinošs ādai, 2. bīstamības kategorija
STOT RE 2 - Toksiska ietekme uz mērķorgānu - atkārtota iedarbība, 2. bīstamības kategorija
H226 - Uztiesmojošs šķidrums un tvaiki
H302 - Kairīgs, ja norīts
H304 - Var izraisīt sāpīgu, vai norij vai iekļūst elpceļos
H312 - Kairīgs, ja nonāk saskarē ar ādu
H315 - Kairina ādu
H332 - Kairīgs ieelpojot
H351 - Ir aizdomas, ka var izraisīt vēzi
H373 - Var izraisīt orgānu bojājumus ilgstošas vai atkārtotas iedarbības rezultātā
H411 - Toksisks ūdens organismiem ar ilglaicīgu ekām
EUH044 - Sprādziena draudi, kas jāievēro slēgtā vidē
EUH066 - Atkārtota iedarbība var radīt sāpīgu ādu vai izraisīt tās spēcīgu saaukstēšanu

Klasifikācija un maisījuma klasifikācijas noteikšanai saskaņā ar Regulu (EK) Nr. 1272/2008 izmantotā procedūra:

<u>Klasifikācija:</u>	<u>Klasificēšanas procedūra:</u>
Flam. Liq. 3; H226;	Pamatoties uz pārbaudes datiem.
Asp. Tox. 1; H304;	Pamatoties uz pārbaudes datiem.
Skin Irrit. 2; H315;	Aprēķina metode.
Acute Tox. 4; H332;	Aprēķina metode.
Carc. 2; H351;	Aprēķina metode.
STOT RE 2; H373;	Aprēķina metode.
Aquatic Chronic 2; H411;	Aprēķina metode.

Papildinformācija:

Ja jums ir papildu jautājumi par šī produkta īpašībām, pareizu un drošu lietošanu, lūdzu, sazinieties ar SIA „ORLEN Latvija”: zinas@orlen.lv

Būtiskākās bibliogrāfiskās atsauces un datu avoti:

Eiropas Ķīmisko vielu aģentūras (ECHA) datubāze, <https://echa.europa.eu/>



AS "VIRŠI-A" DUS "Ragana" CIVILĀS AIZSARDZĪBAS PLĀNS

versija: 02.2023

DROŠĪBAS DATU LAPA

Saskaņā ar Regulas (EK) Nr. 1907/2006 (REACH) II pielikumu un Regulu (ES) 2020/878



Produkta identifikators: **Dīzeļdegviela; Dīzeļdegviela lauksaimniekiem; Marķētā dīzeļdegviela**

Datu lapas oriģināla labošanas datums: 16.10.2018., versija: 3 Sagatavota latviešu valodā: 21.11.2022.

Informācija par drošības datu lapas oriģināla labošanu:

Versijas Nr.	Datums	
1	Nav zināms.	Sākotnējais izdevums.
2	10.05.2016.	Labojums Nr. 1, kas aizstāj iepriekšējo versiju. Saskaņā ar Regulas (ES) 2015/830 prasībām veiktas izmaiņas iedaļās 1 - 16.
3	16.10.2018.	Labojums Nr. 2, kas aizstāj iepriekšējo versiju. Veiktās izmaiņas nav uzrādītas.

Pārējā informācija:

Šī drošības datu lapa ir tulkota un sagatavota no produkta ražotāja drošības datu lapas versijas (labošanas datums: 16.10.2018.) angļu valodā.

SIA „Vides Konsultāciju Birojs”, Ezermalas iela 28, Rīga, LV-1014, Latvija,

tālr.: +371 67557668, <http://www.vkb.lv>.

Par drošības datu lapas labošanu atbildīgā persona: birojs@vkb.lv

Informācija uzzīdme: tālr. (+371) 28344602, Māris Bērziņš, marisddl@gmail.com

Saistību atruna:

Šeit sniegtā informācija tiek uzskatīta par pareizu uz dokumenta sagatavošanas laiku. Tomēr garantija par informācijas, ko satur šī drošības datu lapa, pilnīgumu un precizitāti netiek dota. Informācija kalpo tikai kā vadlīnijas drošam darbam, produkta lietošanai, apstrādei, uzglabāšanai un atkritumu apsaimniekošanai. Šeit sniegto informāciju nevar uzskatīt par garantijas vai kvalitātes apliecinājumu. Sniegtā informācija attiecas tikai uz konkrēto minēto produktu un var nebūt patiesa, ja šis produkts tiek lietots kombinācijā ar citiem produktiem vai veidi, kāds šajā dokumentā nav aprakstīts.

SIA „ORLEN Latvija” neuzņemas atbildību par jebkādu kaitējumu vai traumām, kas var rasties produkta nepareizas lietošanas un ieteikumu neievērošanas rezultātā.

Šis „.pdf” formātā izsniegtais, drošības datu lapas saturs jebkāda grozījuma bez SIA „Vides Konsultāciju Birojs” atļaujas, vienlaicīgi, Māris Bērziņa (tālr. (+371) 28344602; marisddl@gmail.com) rakstiskas atļaujas ir aizliegta.



AS "VIRŠI-A" DUS "Ragana" CIVILĀS AIZSARDZĪBAS PLĀNS

versija: 02.2023



Drošības datu lapa saskaņā ar Regulas (ES) Nr.2015/830. Sastādīts 20.08.2003. (sākumversija Nr.1).
Labots 25.02.2012.(versija Nr.2). Labots 15.07.2015. (versija Nr.3).Labots 01.10.2016.(versija Nr.4).

Ķīmisko produktu drošības datu lapa (DDL)

1. IEDAĻA: Vielas/maisījuma un uzņēmējiesabiedrības/uzņēmuma identificēšana

1.1. Produkta identifikators

Produkta nosaukums – **propān-butāna maisījums**

1.2. Vielas vai maisījuma attiecīgi apzinātie lietošanas veidi un tādi, ko neiesaka izmantot

Produkta pielietojums - Autotransportā kā degviela, sadzīves gāzes iekārtās kā kurināmais, rūpniecībā, lauksaimniecībā

1.3. Informācija par drošības datu lapas piegādātāju

Uzņēmums SIA „Latvijas propāna gāze”
Kurzemes prospekts 19, Rīga, LV-1067
Tālr.+37167815025, Fakss: +37167413712
E-pasts: lpg@lpg.lv

1.4. Tālruna numurs, kur zvanīt ārkārtas situācijās

Valsts ugunsdzēsības un glābšanas dienests 112;
Neatliekamās medicīniskās palīdzības dienests 113;
Saindēšanās un zaļu informācijas centrs 67042473

2. IEDAĻA: Bīstamības apzināšana

2.1. Vielas un maisījuma klasificēšana

Flam.Gas1- īpaši viegli uzliesmojoša gāze.
Press.Gas – gāzes zem spiediena.

2.2. Etiķetes elementi

Saskaņā ar EK regulu 1272/2008
Piktogramma



GHS02



GHS04

Signālvārds: BĪSTAMI

Marķējums:

H220 - īpaši viegli uzliesmojoša gāze.
H280 – gāzes zem spiediena.

Drošības prasību apzīmējums:

P210 - Sargāt no karstuma, karstām virsmām, dzirkstelēm, atklātas uguns un citiem aizdegšanās avotiem. Nesmēkēt.

P377 - Noplūdušas gāzes aizdegšanās: nedzēst, ja vien nav iespējams droši pārtraukt noplūdi.

P403 - Glabāt labi vēdināmā vietā.

P410- Aizsargāt no saules gaismas.

2.3. Citi apdraudējumi

Smagāks par gaisu – uzkrājas zemās vietās. Uzkrājoties zemās vietās izraisa strauju temperatūras pazemināšanos. Sašķidrinātā veidā vieglāks par ūdeni – izlejoj uz ūdens pārvietojas pa ūdens virsmu līdz iztvaiko.

3. IEDAĻA: Sastāvs/informācija pa sastāvdaļām

3.1. Vielas

3.2. Maisījumi

Bīstama sastāvdaļa	CAS numurs	EINEC numurs	w/w %	Indeksa numurs
Propāns	74-98-6	200-827-9	Ne mazāk kā 55%	601-003-00-5
Butāns	106-97-8	203-448-7	Mazāk kā 45%	601-004-00-0
Etilmerkaptāns	75-08-1		Ne vairāk kā 0,001%	

4. IEDAĻA: Pirmās palīdzības pasākumi

4.1. Pirmās palīdzības pasākumu apraksts

Vispārīgi ieteikumi: Nedot neko caur muti personai bezsamaņā. Ja ir sliktā pašsajūta, nekavējoties vērsties pēc med. palīdzības. Uzrādīt medicīnas iestādes darbiniekiem vielas etiķeti, ja iespējams.

Ieelpošana: Pārvietot cietušo svaigā gaisā un turēt miera stāvoklī, ka sir ērts elpošanai. Ja cietušais neelpo, veikt mākslīgo elpināšanu. Ja diskomforts attīstās vai nepāriet, vērsties pēc med. palīdzības.

Nokļūšana uz ādas: Novilkt notraipīto apģērbu un apavus. Nelavējoties nomazgāt ar ziepēm un lielu daudzumu ūdens. Atkausēt sasalušās daļas ar remdenu ūdeni. Neberzēt skartās zonas. Nelietot karstu ūdeni uz apsaldētām ķermeņa daļām.

Nokļūšana acīs: Nekavējoties izskalot acis ar lielu daudzumu ūdens. Ja kairinājums nepāriet, saņemt medicīnisko palīdzību.

Norišana: Norīšana netiek uzskatīta par potenciālu iedarbības veidu.

4.2. Svarīgākie simptomi un ietekme – akūta un aizkavēta

Simptomi/ievainojumi pēc ieelpošanas Var izraisīt miegainību vai reiboņus. Ievērojams daudzums pēc ieelpošanas var izraisīt skābekļa trūkumam līdzīgus simptomus. Ja elpošana ir apstājusies, veikt mākslīgo elpināšanu. Ja elpošana ir apgrūrināta, ļaut kvalificētam personālam administrēt skābekli. Nodrošināt medicīnisko palīdzību.

Simptomi pēc kontakta ar ādu Saskare ar produktu var izraisīt aukstuma apdegumus vai apsaldējumus. Skalo ar lielu daudzumu remdenu ūdens. Nekavējoties vērsties pēc med. palīdzības.

Simptomi pēc acu kontakta Tiešais kontakts ar sašķidrināto gāzi vai izraisīt smagu un, iespējams, pastāvīgu acu bojājumu apsaldējuma dēļ no ātras šķidruma iztvaikošanas. Ja noticis kontakts ar sašķidrinātu gāzi, skalo acis ar remdenu ūdeni vairākas minūtes. Nekavējoties vērsties pēc med. palīdzības.



AS "VIRŠI-A" DUS "Ragana" CIVILĀS AIZSARDZĪBAS PLĀNS

versija: 02.2023

4.3. Norāde par nepieciešamo neatliekamo medicīnisko palīdzību un īpašu aprūpi Īpaša aprūpe nav nepieciešama

5. IEDAĻA: Ugunsdzēsības pasākumi

5.1. Ugunsdzēsības līdzekļi

Dzēšot sašķidrināto gāzi, var lietot jebkura veida ugunsdzēsības līdzekļus.

5.2. Īpaša vielas vai maisījuma izraisīta bīstamība

Sašķidrinātās gāzes nepilnās sadegšanas produkti satur oglekļa oksīdu - (CO), kas ir ļoti toksisks. Saindēšanās ar oglekļa oksīdu (CO) izraisa smakšanu un var iestāties nāve.

Sašķidrinātās gāzes ugunsbīstamība raksturojas ar šādām atsevišķu komponentu īpašībām:

- zema eksplozijas robeža;
- augsta temperatūra, kas pārsniedz 2000°C;
- liels siltuma starojums, sadegot gāzes un gaisa maisījumam.

Deģšanas procesā veidojas dūmi, kas satur oglekļa dioksīdu, kas izraisa smakšanu. Rodas ļoti liels siltuma starojums; var radīt sprādzienbīstamu situāciju.

5.3. Ieteikumi ugunsdzēsējiem

Ugunsgrēka gadījumā nedrīkst dzēst uguni, kamēr noplūde nav apturēta un blakus esošās spiedieniekārtas, nepieciešams intensīvi atdzēsēt ar ūdeni (spiedieniekārtas atdzēsēšanas sistēmas iedarbināšana, ārējās ugunsdzēsības ūdensapgādes avotu izmantošana), lai novērstu spiedieniekārtas pārkaršanu un tai sekojošu eksploziju.

Aizsardzības aprīkojums ugunsdzēsējiem: siltumatstarojošie aizsargtērpi, elpošanas ceļu aizsardzības līdzekļi (izolējošie elpošanas aparāti, gāzmaskas, respiratori).

Noplūdušas gāzes aizdegšanās: **nedzēst, ja vien nav iespējams droši pārtraukt noplūdi.**

6. IEDAĻA: Pasākumi nejaušas noplūdes gadījumos

6.1. Individuālās drošības pasākumi, aizsardzības līdzekļi un procedūras ārkārtas situācijām

6.1.1 Personām, kas nenodarbojas ar palīdzības sniegšanu:

Valkājiet piemērotu aizsargaprīkojumu (t.sk. personisko aizsargaprīkojumu, kas minēts drošības informācijas 8. iedaļā), lai izvairītos no ādas, acu un personiskā apģērba piesārpošanas.

6.1.2. Personām, kas nodarbojas ar palīdzības sniegšanu:

Evakuējiet un aizliedziet atgriezties cilvēkiem, kas nelieto aizsargaprīkojumu, izplūdes piemeklētajā teritorijā. Novāciet visus aizdegšanās avotus.

Šķidra produkta izplūšana rada ugunsdrošības draudus un eksplozīvu gaisa maisījumu.

Nodrošiniet, lai viss aprīkojums būtu bez dzirksteļiem vai elektrības izlādes.

Izvairieties no tiešas saskares ar izplūdušo vielu.

Cenšaties palikt pusē, no kuras pūš vējš.

Neļaujiet izplūdes vietās ienākt neiesaisītam personālam.

Nodrošiniet pietiekamu ventilāciju, it sevišķi slēgtās telpās.

6.2. Vides drošības pasākumi

Izplūde uz zemes:

Ja to iespējams droši izdarīt, novērsiet tālāku izplūdi.

Novērsiet izplūdes iekļūšanu notekūdeņu sistēmā vai citās vietās, kur iespējama uzkrāšanās.

Izplūde ūdenī vai jūrā:

Ja to iespējams droši izdarīt, novērsiet tālāku izplūdi

6.2.1. Ierobežošanas un savākšanas paņēmieni un materiāli

Ja to iespējams droši izdarīt, novērsiet tālāku izplūdi.

Nodaliet piesārņoto teritoriju, nodrošiniet ventilāciju un ļaujiet gāzei iztvaikot.

6.2.2. Atsauce uz citām iedaļām

7. IEDAĻA: Lietošana un glabāšana

7.1. Piesardzība drošai lietošanai

Jebkuru cilvēku, kurš ir saskarē ar vielu, nepieciešams apmācīt vielas pārvietošanā un izmantošanā. Darba devējiem jāsniedz darbiniekiem informāciju par visām jomām un darbībām, kurās iespējama saskare ar vielu.

Visus darbiniekus, kuri var tikt pakļauti šai vielai, nepieciešams informēt par apdraudējumu, atbilstošajiem simptomiem, saskares radīto ietekmi un atbilstošajiem aizsardzības pasākumiem, kas saistīti ar drošu izmantošanu un darbību ar šo ķīmisko vielu.

Informācijai par apdraudējumu jābūt darbiniekiem pieejamai visās vietās, kur šī viela tiek ražota, izmantota, pārvietota vai uzglabāta.

Izvairieties no visa veida aizdegšanās avotiem, oksidējošām vielām, hlora un ūdeņraža hlorīda vai ūdeņraža fluorīda.

Uzmanieties no elektrības izlādēšanās, izmantojot piemērotas vadu nostiprināšanas un zemēšanas procedūras.

Izvairieties no saskares ar uguni un aizdegšanās avotiem, kā arī oksidējošām vielām.

Izmantojiet tādas caurules un aprīkojumu, kas izstrādāts darbam zem atbilstošā spiediena.

Izmantojiet pretvārstu vai citu aizsargierīci, lai novērstu plūsmas pretēju kustību.

Uzglabāšanas tvertni iekšienes tīrīšanu, pārbaudi un kopšanu drīkst veikt tikai atbilstošā aprīkojumā

tērpts personāls ar atbilstošām kvalifikācijām, kā to nosaka valsts, vietējās vai uzņēmuma regulas.

Uzmanieties, izmantojot tukšus tvertnes: iespējams, ka tvaika pārpalikums vēl ir ugunsnedrošs.

Tvertnem nedrīkst pielietot spiedienu, tos griezt, metināt, lodēt, urbt vai smalcināt.

Tvaiki ir smagāki par gaisu, uzmanieties no to uzkrāšanās zemās un slēgtās telpās.

Nodrošiniet, lai tiek sekots visiem atbilstošajiem normam, kas saistīti ar eksplozīvu gaisu, kā arī ugunsnedrošu produktu izmantošanu un glabāšanu.

Drošas glabāšanas apstākļi, tostarp visu veidu nesaderība-

Uzglabāt tikai spiedtvertnes vai speciālos konteineros. Aizliegta atklāta liesma. Aizliegta saskarsme ar karstām virsmām. Darba apģērbs, kas kļuvis mitrs, nepieciešams nekavējoties novilgt ugunsdrošības dēļ. Aizliegts smēķēt.

Konkrēts -i) galalietošanas veids (-i)- nav informācijas

8. IEDAĻA: Iedarbības pārvaldība/ individuālā aizsardzība

8.1. Pārvaldības parametri

Arodekspozīcijas robežvērtības (AER): **300 mg/m³ (8st. laikā)**

(Ministru kabineta 15.05.2007. noteikumi Nr.325 „Darba aizsardzības prasības saskarē ar ķīmiskajām vielām darba vietās”. 1.pielikums.)

8.2. Iedarbības pārvaldība

Piemērota inženiertehniskā kontrole:

Inženiertehniskajai kontrolei jābūt pietiekamai, lai samazinātu saskari ar šo ķīmisko vielu viszemākajā iespējamā līmenī.

Izmantojiet ar pietiekamu ventilāciju, lai kontrolētu tvaikus.

Nodrošiniet atļauto saskares ierobežojumu ievērošanu.

Informācija par bīstamību:

Informācijas par bīstamību nodošana darbiniekiem tiek veikta ar tādām metodēm kā konteineru marķēšana un citu veidu brīdinājumu izvietošana, materiālu drošības datu dokumentācija un darbinieku apmācīšana.

Darba vietas kārtības un higiēnas nodrošināšana:

Darba vietu jāuztur tīru, kārtīgu un sanitārām normām atbilstošā stāvoklī. Nepieciešams nodrošināt un uzturēt sanitārām normām atbilstošā stāvoklī arī piemērotas mazgāšanās telpas.

Rīkojieties atbilstoši labai industriālās higiēnas un drošības praksei. Neēdiet, nedzeriet un nesmēķējiet darba laikā. Mazgājiet rokas pirms ēšanas, pēc darbības ar vielu, pirms pārtraukumiem un darba dienas beigās.

Personīgā aizsardzību (Individuālās aizsardzības līdzekļi):

Elpošanas orgānu aizsardzība:



AS "VIRŠI-A" DUS "Ragana" CIVILĀS AIZSARDZĪBAS PLĀNS

versija: 02.2023

Ja riska novērtējums liecina, ka jālieto gaisa atfiltrēšanas respirators, kā rezerves tehnisko kontroli lietderīgi izmantot visi seju sedzošu respiratoru ar universālas kombinācijas (ASV) vai ABEK (EN 14387) tipa respiratora kasētnēm. Ja respirators ir pamata aizsardzības līdzeklis, izmantojiet visu seju sedzošu respiratoru. Izmantojiet respiratorus un piederumus, kas pārbaudīti un apstiprināti saskaņā ar atbilstošiem valsts standartiem, piemēram, NIOSH (ASV) vai CEN (ES).

Roku aizsardzība:

Lietot atbilstošus aizsargcimdus. Strādājiet ar cimdus. Cimdi pirms lietošanas jāpārbauda. Izmantojiet atbilstošu cimdu novilkšanas tehniku (neskarot cimdu ārpusi), lai izvairītos no produkta saskares ar ādu. Nomazgājiet un nosusiniet rokas.

Izvēlētajiem aizsargcimdus jāatbilst ES direktīvas 89/686/EEK un tās izrietošā standarta EN 374 specifikācijām.

Acu aizsardzība: Cieši noslēdzot aizsargbrilles ar sānu aizsargiem vai sejas maska. Drošības brilles ar sānu aizsargekrāniem, kas atbilst EN166. Izmantojiet piederumus acu aizsardzībai, kas pārbaudīti un apstiprināti saskaņā ar atbilstošiem valsts standartiem, piemēram, NIOSH (ASV) vai EN 166 (ES).

Ādas aizsardzība: Darba aizsargapģērbs un aizsargapavi. Aizsarglīdzekļu veids ir jāizvēlas atkarībā no koncentrācijas un no bīstamās vielas daudzuma konkrētajā darba vietā.

Visu apģērbu nepieciešams izvēdināt un pārbaudīt tā iespējamus fiziskos defektus, pirms tas tiek atkārtoti izmantots.

Novelciet piesārņotās drēbes un izmazgājiet pirms atkārtotas izmantošanas.

Darba apģērbu, kas kļūst mitrs, nepieciešams nekavējoties novilkt ugunsdrošības riska dēļ.

Darbiniekus nedrīkst norīkot darbiem, kuros nepieciešams izmantot respiratorus, ja vien nav apliecināts, ka tie ir fiziski spējīgi veikt šo darbu un trenēti aprīkojuma izmantošanai.

9. IEDAĻA: Fizikālās un ķīmiskās īpašības

9.1. Informācija par pamata fiziskajām un ķīmiskajām īpašībām

Agregātvaioklis (20 °C) un konsistence - **gāzveida**

krāsa - bezkrāsains
smarža - bez smaržas.

Sašķīdinātās gāzes tvaikiem nav smakas. Lai piešķirtu sašķīdinātai gāzei specifisku smaku, tai pievieno odorantu.

Ķīmiskās vielas vai ķīmiskā produkta pH - neitrāls

Kušanas temperatūra - - 187,7 - -0,5 °C

Viršanas temperatūra - - 42,1 °C pie 760mm

Aizdegšanās temperatūra - - 69 °C

Pašuzliesmošanas temperatūra - 405 – 588 °C

Eksplozijas robeža - No 1,8 %; līdz 9,5%

Tvaika spiediens: 0,6 -1,0 MPa pie 20 °C

Relatīvais blīvums šķidrā fāzē: 540 kg/m³ pie20 °C

Ūdenī šķīst -0,024-0,061 g/l pie20 °C

Tvaika blīvums : 2,05 pie 20°C

10. IEDAĻA: Stabilitāte un reaģētspēja

10.1.Reaģētspēja

Nesaderīgas vielas: spēcīgi oksidētāji.

10.2. Ķīmiskā stabilitāte - Stabila, ja tiek ievēroti ieteicamie nosacījumi uzglabāšanai un izmantošanai.

10.3. Bīstamu reakciju iespējamība - Uzglabāt atsevišķi no spēcīgām oksidējošām ķīmiskām vielām.

10.4.Apstākļi, no kuriem jāizvairās - Jāizvairās no paaugstinātas temperatūras un no paaugstinātā spiediena spiedieniekārtā, kā arī un no atklātas liesmas pie spiedieniekārtas.

10.5. Nesaderīgie materiāli - Gāze nav savienojama ar oksidētājiem (minerālskābēm, halogēniem).

10.6. Bīstami sadalīšanās produkti - Oglekļa monoksīds, nepilnīgas degšanas gadījumos - ogļskābā gāze

11. IEDAĻA: Toksikoloģiskā informācija

11.1. Informācija par toksikoloģisko ietekmi

Akūta toksicitāte: Eksperimentāli dati: LCLo (ieelpošana, peles)= 550000 -658000 ppm

Ādas korozija/kairināšana: Maisījums ir gaistoša šķīdināta gāze, un saskare ar šķīdinātu gāzi var radīt apspārdējumus, kas rodas spiediena izplešanās (no šķidra uz gāzveida stāvokli) ietekmē.

Bīstama ietekme uz acīm / kairināšana: Acu kontakts ar strauji izplatošos propēna gāzi vai tvaikojošo šķidro propēnu var radīt spēcīgu kairinājumu un apspārdējumus materiāla straujās iztvaikošanas radītā atdzēsējošā efekta ietekmē.

Elpceļu kairināšana: Nav informācijas.

Elpceļu vai ādas jutīguma izmaiņas: Nav informācijas.

Cilmes šūnu mutagenitāte: Nav informācijas.

Kancerogenitāte:Netiek uzskatīts par kancerogēnu vielu.

Reproduktīvā toksikoze: Nav informācijas.

12. IEDAĻA: Ekoloģiskā informācija

12.1.Toksiskums

Jūras vide: Maisījums netiek klasificēts pēc tā ietekmes uz vidi.

Akūta toksicitāte: L(E)C50 /QSAR dati/

Zivs: Zivs, 96-hr LC50 >24,11 mg/l

Vēzveidīgie: *Daphnid*, 48-hr LC50 >14,22 mg/l

Alģes/jūras augi (zaļā alģe): zaļā alģe, 96-hr EC50 >7,71 mg/l.

Citi organismi: nav informācijas.

12.2. Noturība un spēja noārdīties

Hidrolīze: Propāna un butāna struktūras novērtējums parāda, ka nav sagaidāma manāma tā hidrolizēšanās vidē, ņemot vērā hidrolizē derīgu grupu trūkumu.

Bidegradācija: Nekavējoša biodegradācija

12.3. Bioakumulācijas potenciāls

Jūras bioakumulācija: BCF =2,36 l/kg /QSAR novērtējums/.

12.4.Mobilitāte augsnē

Zināma vai paredzama izplatīšanās vidē: Nav informācijas

12.5. PBT un vPvB ekspertīzes rezultāti

Secinājumi par PBT vai vPvB īpašībām: Maisījums netiek uzskatīts par bioakumulatīvu vai toksisku vielu.

Attiecīgi tā nav PBT vai vPvB viela

12.6. Citas nelabvēlīgas ietekmes

Nav informācijas.

13. IEDAĻA: Apsvērums saistībā ar apsaimniekošanu

13.1. Atkritumu apstrādes metodes

Atkritumu (atlikumu) transportā, uzglabāšanā, izmantošanā un atbrīvošanā no tiem jāveic saistībā ar noteikumiem par bīstamo iekārtu apkalpošanu. Saskaņā ar MK noteikumiem Nr.302 „Par atkritumu klasifikatoru un īpašībām, kas padara atkritumus bīstamus” propān-butāna maisījumam nav noteikts atkritumu kods. Atbrīvošanā no atkritumiem (atlikumiem) var notikt tikai iestādēs, kas tam speciāli paredzētas.



AS "VIRŠI-A" DUS "Ragana"
CIVILĀS AIZSARDZĪBAS PLĀNS

versija: 02.2023

14. IEDAĻA: Indormācija par transportēšanu

- 14.1. ANO numurs: UN1965
- 14.2. ANO sūtīšanas nosaukums: Propān-butāna maisījums
- 14.3. Transportēšanas bīstamības klase (-es): 2
- 14.4. Iepakojuma grupa: nav klasifikācijas
- 14.5. Vides apdraudējumi: nav klasifikācijas
- 14.6. Īpaši piesardzības pasākumi lietotājiem: noteiktas 7.iedaļa
- 14.7. Transportēšana bez taras atbilstoši MARPOL II pielikumam un IBC kodeksam: nav klasifikācijas

15. IEDAĻA: Informācija par regulējumu

15.1. Drošības, veselības jomas un vides noteikumi/normatīvie akti, kas īpaši attiecas uz vielām un maisījumiem

Bīstamu ķīmisku vielu eksports un imports (EK regula Nr. 689/2008):

Šī viela ir uzskaitīta EK regulas Nr 689/2008 I pielikumā.

CLP regula (EK) Nr. 1272/2008:

REACH regula (EK) Nr. 1907/2006:

Reģistrācijas nosacījumi (5. Pants, REACH regula): Šī viela ir reģistrēta atbilstoši REACH regulas nosacījumiem.

Reģistrācijas numuram lūdzu apskatīt šī DDL sadaļu 1.1.

EK regula Nr. 453/2010 un EK regula Nr. 2015/830.

Likums „Par piesārņojumu”.

Ķīmisko vielu likums.

Ministru kabineta 15.05.2007. noteikumi Nr.325 „Darba aizsardzības prasības saskarē ar ķīmiskajām vielām darba vietās”.

15.2. Ķīmiskās drošības novērtējums

Šai ķīmiskajai vielai ir veikts ķīmiskās drošības novērtējums atbilstoši REACH regulā noteiktajam.

16. IEDAĻA: Cita informācija

Saīsinājumi:

CAS Nr: *Chemical Abstracts Service number* (Ķīmisko abstraktu servisa numurs)

CLP: *Classification Labelling Packaging Regulation ; Regulation (EC) No 1272/2008* (klasifikācijas etiķetes iepakojuma regula)

CSA: *Chemical Safety Assessment* (ķīmiskās drošības novērtējums)

CSR: *Chemical Safety Report* (ķīmiskās drošības ziņojums)

EC: *European Commission* (Eiropas Komisija)

ECHA: *European Chemicals Agency* (Eiropas Ķīmisko vielu aģentūra)

EC-Number: *EINECS and ELINCS Number (see also EINECS and ELINCS)* (EINECS un ELINCS skaitlis)

EU: *European Union* (Eiropas Savienība)

GHS: *Globally Harmonized System* (Starptautiski harmonizēta sistēma)

IUPAC: *International Union for Pure Applied Chemistry* (Starptautiskā tīrās lietiskās ķīmijas savienība)

LC50: *Lethal concentration, 50 %* (nāvējoša koncentrācija)

LD50: *Median Lethal Dose* (vidējā nāvējošā deva)

OEL: *Occupational Exposure Limit* (arodekspozīcijas limits)

PBT: *Persistent, Bioaccumulative and Toxic substance* (noturīga, bioakumulatīva un toksiska viela)

REACH: *Registration, Evaluation, Authorisation and Restriction of Chemicals*

Regulation (EC) No 1907/2006 (Ķīmisku vielu reģistrācijas, novērtēšanas, autorizēšanas un ierobežošanas regula)

UN: *United Nations* (Apvienotās Nācijas)

Dokumenta vēsture:

Radīts: 20.08.2003/ Dokumenta versija: Nr.4/ Pēdējās izmaiņas: 01.10. 2016.g

5. Apziņošanas shēma

DUS darbinieks, kurš atklājis ārkārtas situāciju

(liela apjoma noplūde/ ugunsgrēks / uzbrukums u.c.)

1

Valsts Ugunsdzēsības un glābšanas dienests – 112
Neatliekamās medicīniskās palīdzības dienests – 113
Policija – 110 (operatīvā palīdzība pēc vajadzības)

vienotais nr.:

112

2

SIA «Mega Sargs» apsardze – nospieš apsardzes TRAUKSMES POGU!



3

DUS vadītājs* Raimonds Ozoliņš – 278 42 072

* ja DUS vadītājs nav pieejams, apziņošanas soļus Nr. 4, 5 turpina DUS darbinieks

pēc situācijas:

Atbildības joma	Atbildīgais darbinieks	Kontaktinformācija
Fiziskā un īpašuma drošība	drošības virsnieks	Ēvalds Karitons – 25 714 265
Darba aizsardzība, ugunsdrošība, civilā aizsardzība	darba aizsardzības un ugunsdrošības speciāliste	Zanda Štelfa – 22 028 535
Vides aizsardzības	vides aizsardzības speciāliste	Anita Apsīte-Adaškeviča – 27 844 302
Gāzes saimniecība	gāzes sistēmu speciālists	Edgars Šulckis – 25 694 214
Tehniskās daļas (DTEH) vienotais tel.nr.		28 666 698

4

- AS "VIRŠI-A" Krīzes vadības grupa
- sadarbības partneri
- valsts kontrolējošās institūcijas

5

Reģionālais vadītājs Marita Pavlovska – 220 35 810

AS "VIRŠI-A" vadība

	AS "VIRŠI-A" DUS "Ragana" CIVILĀS AIZSARDZĪBAS PLĀNS	versija: 02.2023
---	---	------------------

6. AS "VIRŠI-A" DUS darbinieku rīcība ārkārtas un nestandarta gadījumos (2022. gadā izdotā rokasgrāmata)

RĪCĪBA DUS ELEKTROENERĢIJAS PĀRRĀVUMA GADĪJUMĀ:

1. Ja klienti jau iepildījuši degvielu, palūdz precīzu naudu. Ja klientam skaidras naudas nav, pieraksti klienta kontaktinformāciju, lai ar viņu būtu iespējams sazināties.
2. **Pārbaudi**, vai elektrības padeve DUS pārtraukta pilnībā vai daļēji. **Pārliecinies, ka drošinātāji (automātslēdži) ir ieslēgtā stāvoklī.** Ja nevar ieslēgt drošinātāju-/us, zvani **Tehniskajai daļai** (skati pēdējā lapā **6. kontaktinformāciju**).
3. Ja drošinātāji ir ieslēgti un elektrība pēc mirkļa neatjaunojas, palūdz klientiem atstāt veikalu. Aizslēdz veikalu, izvietoj uz durvīm plakātu "DUS slēgts tehnisku iemeslu dēļ".
4. Elektroenerģijas pārrāvuma gadījumā lieki nevirini aukstuma iekārtu durvis, lai nesabojātu pārtiku.
5. Ziņo **DUS vadītājam** vai **reģionālajam vadītājam** (skati pēdējā lapā **1. un 2. kontaktinformāciju**).
6. Ja elektroenerģijas bojājums ir ārējs (drošinātāji ir ieslēgtā stāvoklī, bet elektrības nav) un Tehniskās daļas elektriķis nav zvanījis, **apskati "Sadales tīkli" bojājumu karti** vai zvani uz "Sadales tīkli" – **8404**, lai noskaidrotu situāciju vai pieteiktu bojājumu – esi gatavs "Sadales tīkli" operatoram sniegt sekojošu informāciju: uzņēmuma nosaukums, DUS adrese, kontakttālrunis saziņai.



STIPRS VĒJŠ, VĒTRA:

1. Valstī izsludināta **oranžā** (20-25 m/s, brāzmās sasniedzot 29-34 m/s) vai **sarkanā** brīdinājuma (≥ 30 m/s vai brāzmas ≥ 35 m/s) par stipru vēju laikā DUS:
 - nolaiž un noņem karogus,
 - pārbauda, vai ir nostiprinātas autopiķabes,
 - pārliecinās, ka teritorijā neatrodas nenostiprināti priekšmeti – maisi, iepakojumi u.tml.
2. Ja vētras dēļ radušies bojājumi AS "VIRŠI-A" īpašumam, DUS vadītājs informē **Tehniskās daļas atbildīgo speciālistu**, nosūtīt arī bojājumu fotogrāfijas (skati pēdējā lapā – **6. kontaktinformāciju**).
3. Ja vētras laikā bojāts 3. (trešās) personas īpašums, nekavējoties informē **Drošības virsnieku**, nosūtīt arī bojājumu fotogrāfijas (skati pēdējā lapā **7. kontaktinformāciju**).
4. Ja pazudusi elektrība, rīkoties, kā norādīts sadaļā "Rīcība DUS elektroenerģijas pārrāvuma gadījumā". Ja ir cietuši cilvēki, rīkoties, kā norādīts sadaļā "Nelaimes gadījums ar cilvēku – cietis darbinieks vai klients".
5. Līdz ko iespējams, aizpildi "Negadījuma akts". DUS vadītājs, pie pirmās iespējas, aktu reģistrē elektroniski.
6. Par vētras nodarītajiem bojājumiem aizliegts komunicēt ar uzņēmumu nesaistītām personām. Medijiem un citiem interesentiem komentārus atļauts sniegt tikai Mārketinga daļai!



RĪCĪBA PĒC LAUPIŠANAS:

Pēc tam, kad laupītājs ir izgājis no veikala:

1. **Spied apsardzes trauksmes pogu** (dari to tikai tad, kad esi pārliecināts, ka laupītājs ir aizgājis un to nepamanīs!)
2. **Pārbaudi, vai kāds nav ievainots. Zvani 112 – izsauc policiju un mediķus** (ja ir ievainotie).
3. Ja DUS ir liecinieki, palūdz, lai tie uzkavējas. Ja liecinieki nevar uzkavēties, palūdz, lai tie atstāj savu kontaktinformāciju.
4. **Aizslēdz veikalu un izvietoj uz durvīm plakātu "DUS slēgts tehnisku iemeslu dēļ".**
5. **Veic apziņošanu saskaņā ar apziņošanas shēmu ārkārtas situācijā** (pirmspēdējā lapā).
6. Pēc apsardzes ierašanās lūdz apsargam **slēgt DUS teritoriju – iebrauktuvi/ izbrauktuvi** ar





norobežojošo lentu, brīdinājuma konusiem.

7. Sagaidi policiju un DUS vadītāju vai citu nozīmēto uzņēmuma atbildīgo darbinieku. Sniedz policistiem, uzņēmuma atbildīgajām personām atbildes uz visiem jautājumiem, bet neatbildi uz citu interesentu jautājumiem.
8. Līdz ko iespējams, aizpildi "**Negadījuma akts**". DUS vadītājs, pie pirmās iespējas, aktu reģistrē elektroniski.
9. Medijiem un citiem interesentiem komentārus atļauts sniegt tikai Mārketinga daļai!



BOJĀTS AS "VIRŠI-A" ĪPAŠUMS, SATIKSMES NEGADĪJUMS TERITORIJĀ:

AS "VIRŠI-A" īpašums ir jebkura nekustamā un kustamā manta, kas atrodas DUS teritorijā vai telpās (ēka, nojume, pildnes, pilons, degviela un preces), izņemot klientu transportlīdzekļus un lietas iekš tiem.

1. Ja bojāts AS "VIRŠI-A" īpašums, informē **DUS vadītāju un drošības virsnieku** (skati pēdējās lapas **1. un 7. kontaktinformāciju**), lai pieņemtu lēmumu par Valsts policijas darbinieku piesaisti. Bez policijas darbinieku piesaistes nebūs iespējama korekta apdrošināšanas gadījuma pieteikšana.
2. Ja ir norauta degvielas "pistole" un/ vai bojāta degvielas uzpildes iekārta, pārtrauc degvielas padevi konkrētajam sūknim, izmantojot pogu "**Apstādināt**" kases sistēmā un pārliecinies, ka degviela neizplūst.
3. Ja degviela izplūst, pārtrauc arī bojātā degvielas uzpildes sūkņa strāvas padevi – atslēdz attiecīgo drošinātāju elektrības sadales skapī. Zvani **Tehniskajai daļai** (skati pēdējā lapā **6. kontaktinformāciju**).
4. Ja ir noplūdusi degviela, rīkoties, kā norādīts sadaļās "**Liela (>10 L) / neliela (<10 L) degvielas noplūde**". Ja ir aizdegšanās, rīkoties, kā norādīts sadaļā "**Aizdegšanās degvielas uzpildes laukumā (pie pildnēm)**".
5. Līdz ko iespējams, aizpildi "**Negadījuma akts**". DUS vadītājs, pie pirmās iespējas, aktu reģistrē elektroniski.



Ja DUS teritorijā noticis ceļu satiksmes negadījums, kurā iesaistītas ne vairāk kā 2 automašīnas (nevienu auto nav nepieciešams evakuēt) un nav cietis neviens cilvēks un nav bojāts AS "VIRŠI-A" īpašums, tad **2 (divu) cietušo automašīnu vadītāji aizpilda** "Saskaņotais paziņojums par ceļu satiksmes negadījumu" uz drukātām veidlapām vai arī elektroniski mobilajā lietotnē "LTAB OCTA".

DEGVIELAS KVALITĀŠU SAJAUKŠANĀS:

1. **Nobloķē VISUS degvielas sūknus ar "STOP" pogu** (uz sienas vai kases sistēmā).
2. Komunikācijā ar klientiem informē, ka radušās tehniskas problēmas, uzreiz neminot, ka ir notikusi degvielas sajaukšanās.
3. Noskaidro, kurā rezervuārā (degvielas kvalitātē) notikusi sajaukšanās – izmanto **DUS tehnoloģisko iekārtu shēmu**, lai noskaidrotu, kuros degvielas rezervuāros notikusi degvielas sajaukšana. Kad tas ir izdarīts, var atsākt degvielas tirdzniecību no pārējiem degvielas rezervuāriem.
4. Noskaidro, kuri klienti iepildījuši pareizo degvielas kvalitāti – mutiski informē viņus par to, ka viņi var turpināt ceļu.
5. Klientu (vai vairākus klientus), kurš, iespējams, iepildījis sajaukto degvielas kvalitāti, **lūdz uzgaidīt un nedarbināt automašīnas dzinēju**. Informē, ka, iespējams, ir notikusi degvielas sajaukšanās un, iespējams, viņš šo sajaukto degvielu ir uzpildījis savā automašīnā. Palūdz šim klientam aizpildīt "**Iesniegums par degvielas kvalitāti**". DUS vadītājs (vai viņa aizvietotājs) aizpildītās veidlapas ieskanējumu sūta uz sudzibas@virsi.lv
6. Informē **DUS vadītāju un loģistikas vadītāju** (skati pēdējā lapā **1. un 10. kontaktinformāciju**).
7. Informē cietušo klientu par to, ka pastāv iespēja no mūsu puses nogādāt viņa automašīnu

STOP



	AS "VIRŠI-A" DUS "Ragana" CIVILĀS AIZSARDZĪBAS PLĀNS	versija: 02.2023
---	---	------------------

servisā. Tālāk šo jautājumu risinās Pārdošanas daļa.

8. Nobloķē attiecīgās degvielas kvalitātes uzpildes pistoles, izmantojot brīdinošās uzlikas.
9. Veic kontrolmērījumus ar mērstieni, lai pārlicinātos par mērījumiem.
10. Līdz ko iespējams, aizpildi "**Negadījuma akts**". DUS vadītājs, pie pirmās iespējas, aktu reģistrē elektroniski.
11. Medijiem un citiem interesentiem komentārus atļauts sniegt tikai Mārketinga daļai!
Tirdzniecību DUS atļauts atsākt tikai ar loģistikas vadītāja atļauju.

STOP



NELIELA DEGVIELAS NOPLŪDE (MAZĀK PAR 10 LITRIEM):

1. Ja degvielas noplūdusi klientam, pārtrauc degvielas uzpildi ar pogu "**Apstādināt**" kases sistēmā.
2. **Norobežo degvielas noplūdes laukumu** (izmanto brīdinājuma konusus un/ vai norobežojošo lentu).
3. Uzvelc darbam nepieciešamos individuālos aizsardzības līdzekļus (augstas redzamības vesti vai jaku, degvielu necaurļaidīgus cimdus, ja nepieciešams – zābakus) un noklāj izplūdušo degvielu ar tīru absorbentu. **Noplūdušo degvielu aizliegts ieskalot kanalizācijā!**
4. Izvērtējot situāciju, ja tas ir iespējams un nerada risku veselībai, palīdzi klientam nostumt automašīnu drošā attālumā (iespējams tikai ar vieglajām automašīnām, motocikliem, motorolleriem, kvadricikliem u.tml. transportlīdzekļiem). **Šo AIZLIEGTS veikt sievietēm.**
5. **UZMANĪBU! Benzīna un gāzes noplūdes/ norobežotajā zonā kategoriski aizliegts** lietot atklātu liesmu, smēķēt, iedarbināt automašīnu, aizcirst durvis, ieslēgt un izslēgt elektroiekārtas, runāt pa mobilo tālruni – benzīna izgarojumu, gāzes aizdedzināšanai pietiek ar dzirksteli un statisko izlādi!
6. Izvērtējot aizdegšanās risku, nepieciešamības gadījumā sagatavo ugunsdzēsības aparātus un līdzekļus, lai būtu iespēja momentāni likvidēt aizdegšanos. **Naftas produktus aizliegts dzēst ar ūdeni!**
7. Ja ar degvielu ir aptraipīts klienta apģērbs vai ir cietis klienta īpašums, un/ vai veselība, iedod klientam aizpildīt "**Iesniegums par pakalpojumu/preču kvalitāti**".
8. **Ziņo DUS vadītājam, reģionālajam vadītājam un par vides aizsardzību atbildīgajam darbiniekam** (skati pēdējā lapā **1., 2., 11. kontaktinformāciju**).
9. Izlietotais absorbents jāsaslauka un jāieber izlietotā absorbenta konteinerā.
10. Līdz ko iespējams, aizpildi "**Negadījuma akts**". DUS vadītājs, pie pirmās iespējas, aktu reģistrē elektroniski. Ja aizpildīta veidlapa "**Iesniegums par pakalpojumu/preču kvalitāti**", DUS vadītājs (vai viņa aizvietotājs) tās ieskanējumu sūta uz sudzibas@virsi.lv
11. Medijiem un citiem interesentiem komentārus atļauts sniegt tikai Mārketinga daļai!
Tirdzniecību pie konkrētās uzpildes vietas atļauts atsākt tikai pēc tam, kad iespējamie riski ir novērsti.



DEGOŠA AUTOMAŠĪNA DUS TERITORIJĀ:

1. **Nekavējoties izsauc ugunsdzēsējus, zvanot uz 112**
 - īsi pastāsti, kas noticis (kas deg, kur deg),
 - nosauc precīzu/ viegli saprotamu DUS adresi,
 - atbildi uz dispečera jautājumiem,
 - nepārtrauc sarunu pirmais un esi sazvanāms – var rasties nepieciešamība sazināties atkārtoti.
2. **Dzēšanai izmantojami DUS pieejamie ugunsdzēsības aparāti un pārklāji. Izvērtē situāciju, pirms dodies palīgā dzēst degošu automašīnu!** Ja nepieciešams, palīdzi degošajā automašīnā esošajiem cilvēkiem izkļūt drošībā, taču neapdraudi sevi.
3. **UZMANĪBU! Aizliegts izmantot ūdeni, ja aizdegusies automašīnas motortelpa,** jo tas var izraisīt elektroinstalācijas īssavienojumu, kas var izsaukt degvielas aizdegšanos. Aizdegušos motortelpu dzēš caur radiatora režģi vai, paverot motora pārsegu tikai tik daudz, lai zem tā





varētu ievietot ugunsdzēsības aparāta lokano caurulīti. Pretējā gadījumā – strauji atverot motora pārsegu, liesmas būtiski pieaugs, kā dēļ pastāv risks gūt smagus apdegumus un strauji attīstīties ugunsgrēkam.

4. Ja aizdegšanās nav motortelpā, svarīgi, lai tiktu izslēgts automašīnas dzinējs.
5. **Aizliegts pārvietot degošu automašīnu!** To drīkst darīt tikai ugunsdzēsēji.
6. Ja degošo automašīnu nenodzēs sākuma stadijā (liesmas pārņēmušas visu automašīnu) un, ja tas ir droši, **slēdz DUS teritoriju – iebraktuvi/ izbrauktuvi** ar norobežojošo lentu, brīdinājuma konusiem.
7. Ja ir cietuši cilvēki, **izsauc neatliekamo medicīnisko palīdzību – 113 vai 112.**
8. **Veic apziņošanu saskaņā ar apziņošanas shēmu ārkārtas situācijā** (pirmspēdējā lapā).
9. Pēc ugunsgrēka likvidēšanas aizpildi "Negadījuma akts". DUS vadītājs, pie pirmās iespējas, aktu reģistrē elektroniski.
10. Medijiem un citiem interesentiem komentārus atļauts sniegt tikai Mārketinga daļai!



DUS ATSTĀTS NEZINĀMAS IZCELSMES PULVERIS, SPRIDZEKLIS:

1. Ja DUS telpās vai teritorijā atrodi nezināmas izcelsmes pulverveida vielu vai tabletītes, kas varētu būt **NARKOTISKĀS VIELAS**, tūlīt zvani **drošības virsniekam** (skati pēdējā lapā **7. kontaktinformāciju**), lai pieņemtu lēmumu par Valsts policijas darbinieku piesaisti.



2. Atrodot DUS teritorijā vai telpā nezināmas izcelsmes priekšmetu, kura izskats raisa aizdomas par **iespējamu SPRĀDZIENBĪSTAMO PRIEKŠMETU** (soma, kaste, redzami pievienoti vadi u.tml.), neaiztiec to!

Saņemot zvanu ar informāciju par sprādzienbīstamu priekšmetu DUS, centies saņemt pēc iespējas vairāk informācijas no zvanītāja:

- kur novietots sprādzienbīstams priekšmets?
- kā šis priekšmets izskatās?
- kādas ir ziņotāja prasības?
- vai zvanītājs joko?

3. **Spied apsardzes trauksmes pogu.**
4. **OBLIGĀTI ziņo Policijai pa tālruni 110 vai 112 un veic apziņošanu saskaņā ar apziņošanas shēmu ārkārtas situācijā** (pirmspēdējā lapā).



5. Informē visus kolēģus par aizdomīgā priekšmeta atrašanās vietu un aizliegumu tuvoties.
6. Palūdz klientus, pakalpojumu sniedzējus un sadarbības partnerus atstāt DUS.
7. **Slēdz DUS teritoriju – iebraktuvi/ izbrauktuvi** ar norobežojošo lentu un/ vai brīdinājuma konusiem, piesaistot apsardzes darbiniekus.
8. Sagaidi Policiju un rīkojies atbilstoši viņu norādījumiem.
9. Līdz ko ārkārtas situācija novērsta, aizpildi "Negadījuma akts". DUS vadītājs, pie pirmās iespējas, aktu reģistrē elektroniski.



10. Medijiem un citiem interesentiem komentārus atļauts sniegt tikai Mārketinga daļai!
DUS darbību atļauts atsākt tikai pēc tam, kad to atļāvusi Policija un uzņēmuma vadība.

NELAIMES GADĪJUMS AR CILVĒKU – CIETIS DARBINIEKS VAI KLIENTS:

1. Ja pats, kolēģis vai DUS klients ir guvis traumu vai arī strauji ir pasliktinājies veselības stāvoklis, jāsniedz 1. palīdzība. **Pirmo palīdzību kaut kādā mērā var sniegt ikkatrs**, piemēram: palīdzība piecelties/ apsēsties/ apgulties, palīdzība atnest cietušā zāles un/ vai glāzes ūdens pRaganaegšana, nomierinoša saruna, apsēja uzlikšana u.tml. Ja darbu ir iespējams turpināt, tad to darām (piemēram – uz sagriezta pirkta uzlikts plāksteris). **Atceries** – ja iespējams kontakts ar cita cilvēka asinīm, obligāti uzvelc gumijas cimdus!
2. Ja traumu guvušā darbinieka dzīvība nav apdraudēta, taču nepieciešams veikt medicīniskas manipulācijas vai izmeklējumus, patstāvīgi vai ar kolēģu/ tuvinieku palīdzību

	AS "VIRŠI-A" DUS "Ragana" CIVILĀS AIZSARDZĪBAS PLĀNS	versija: 02.2023
---	---	------------------

jānododas uz medicīnas iestādi.

3. **Ja ir apdraudēta darbinieka vai klienta dzīvība** (stipra asiņošana, lielo kaulu lūzums vai atvērts lūzums, galvas/ muguras trauma, insults, infarkts u.tml.), nekavējoties:
 - **izsauc neatliekamo medicīnisko palīdzību – 113 vai 112,**
 - **veic apziņošanu saskaņā ar apziņošanas shēmu ārkārtas situācijā** (pirmspēdējā lapā),
 - ja cietis DARBINIEKS un ja tas ir iespējams, **veic nelaimes gadījuma apstākļu fotofiksāžu.**
4. **Ja DUS teritorijā ir nomiris cilvēks, tad:**
 - **apklāj mirušo un izolē zonu ap mirušo** (ja tas noticis teritorijā – ierobežo zonu ar konusiem un lentām, ja tas noticis tirdzniecības zālē – aizslēdz veikalu un izvieto uz durvīm plakātu "DUS slēgts tehnisku iemeslu dēļ"),
 - **obligāti zvani 112 un informē par notikušo,**
 - **veic apziņošanu saskaņā ar apziņošanas shēmu ārkārtas situācijā** (pirmspēdējā lapā).
5. Līdz ko iespējams, aizpildi "**Negadījuma akts**". DUS vadītājs, pie pirmās iespējas, aktu reģistrē elektroniski.
6. Ja darba pienākumu pildīšanas laikā traumu guvis un darba pienākumus turpmāk vairs nespēj pildīt DUS darbinieks, nelaimes gadījums darbā jāizmeklē saskaņā ar valstī noteikto kārtību, tādēļ cietušajam, kolēģim – lieciniekiem un/ vai DUS vadītājam jāsniedz rakstisks "**Paskaidrojums par nelaimes gadījumu**". Paskaidrojums jāaizpilda pie pirmās iespējas – ja iespējams, tad uzreiz vai pēc nākšanas pie pilnas apziņas.
7. Medijiem un citiem interesentiem komentārus atļauts sniegt tikai Mārketinga daļai!



AIZDEGŠANĀS DEGVIELAS UZPILDES LAUKUMĀ (PIE PILDNĒM):

1. **Nobloķē VISUS degvielas sūkņus ar "STOP" pogu** (uz sienas vai kases sistēmā).
2. **Spied uguns aizsardzības sistēmas trauksmes pogu** (tā raidīs trauksmi arī apsardzei).
3. **Norādi klientiem pulcēšanās vietu** (saskaņā ar Ugunsdrošības instrukcijā noteikto) un liec uz turieni doties. Pārlicinies, ka labierīcībās neviens neatrodas.
4. **Izsauc ugunsdzēsējus, zvanot uz 112**
 - īsi pastāsti, kas noticis (kas deg, kur deg),
 - nosauc precīzu/ viegli saprotamu DUS adresi,
 - atbildi uz dispečera jautājumiem,
 - nepārtrauc sarunu pirmais un esi sazvanāms!
5. **Ja tas neapdraud veselību un dzīvību, sāciet ugunsgrēka likvidēšanu** ar ugunsdzēsības aparātiem un/ vai ugunsdzēsības pārklājumiem.
6. Ja ir cietuši cilvēki, **izsauc neatliekamo medicīnisko palīdzību – 113 vai 112.**
7. **Veic apziņošanu saskaņā ar apziņošanas shēmu ārkārtas situācijā** (pirmspēdējā lapā).
8. Pēc ugunsgrēka likvidēšanas un situācijas normalizēšanās aizpildi "**Negadījuma akts**". DUS vadītājs, pie pirmās iespējas, aktu reģistrē elektroniski.
9. Medijiem un citiem interesentiem komentārus atļauts sniegt tikai Mārketinga daļai!



UGUNSGRĒKS DUS ĒKĀ:

1. **Spied uguns aizsardzības sistēmas trauksmes pogu**, ja ugunsgrēka trauksme jau neskan (tā raidīs trauksmi arī apsardzei).
2. **Norādi klientiem pulcēšanās vietu** (saskaņā ar Ugunsdrošības instrukcijā noteikto) un liec uz turieni doties. Pārlicinies, ka labierīcībās neviens neatrodas.
3. **Nekavējoties izsauc ugunsdzēsējus, zvanot uz 112**
 - īsi pastāsti, kas noticis (kas deg, kur deg),
 - nosauc precīzu/ viegli saprotamu DUS adresi,
 - atbildi uz dispečera jautājumiem,
 - nepārtrauc sarunu pirmais un esi sazvanāms – var rasties nepieciešamība sazināties



	AS "VIRŠI-A" DUS "Ragana" CIVILĀS AIZSARDZĪBAS PLĀNS	versija: 02.2023
---	---	------------------

atkārtoti.

4. **Atslēdz elektrības padevi** (IEVADS) visai DUS galvenajā elektrības skapī vai elektrības ievadā.
5. **Ja tas neapdraud veselību un dzīvību, sāciet ugunsgrēka likvidēšanu** ar ugunsdzēsības aparātiem un/ vai ugunsdzēsības pārklājumiem.
6. **Slēdz DUS teritoriju – iebrauktuvi/ izbrauktuvi** ar norobežojošo lentu, brīdinājuma konusiem.
7. Ja ugunsgrēku nav iespējams dzēst vai neizdodas to likvidēt, pašam(-iem) doties uz drošu pulcēšanās vietu – ja norādītā pulcēšanās vieta konkrētajā situācijā nav droša, doties tālāk no apdraudējuma (tālāk no rezervuāriem un gāzes baloniem, nelabvēlīga vēja virziena gadījumā).
8. Ja ir cietuši cilvēki, **izsauc neatliekamo medicīnisko palīdzību – 113 vai 112.**
9. Atrodoties drošā vietā, **veic apziņošanu saskaņā ar apziņošanas shēmu ārkārtas situācijā** (pirmspēdējā lapā).
10. Sagaidot ugunsdzēsējus, norādi tuvāko **ūdens ņemšanas vietu un informē** par objekta specifiku (ja iespējams – informē par aptuveno degvielu atlikumu un izvietojumu).
11. **Rīkojies saskaņā ar ugunsdzēsēju norādījumiem.**
12. Pēc ugunsgrēka likvidēšanas un situācijas normalizēšanās aizpildi **"Negadījuma akts"**. DUS vadītājs, pie pirmās iespējas, aktu reģistrē elektroniski.
13. Medijiem un citiem interesentiem komentārus atļauts sniegt tikai Mārketinga daļai! DUS darbību atļauts atsākt tikai pēc tam, kad to atļāvuši ugunsdzēsēji un uzņēmuma vadība.



LIELA DEGVIELAS NOPLŪDE (VAIRĀK PAR 10 LITRIEM):

1. **Nobloķē VISUS degvielas sūkņus ar "STOP" pogu** (uz sienas vai kases sistēmā).
2. **Nekavējoties izsauc ugunsdzēsējus, zvanot uz 112**
 - īsi pastāsti, kas noticis (kāda degviela un cik daudz noplūdusi),
 - nosauc precīzu/ viegli saprotamu DUS adresi,
 - atbildi uz dispečera jautājumiem,
 - nepārtrauc sarunu pirmais un esi sazvanāms – var rasties nepieciešamība sazināties atkārtoti.
3. **Atslēdz strāvu visām elektroiekārtām, kuras atrodas noplūdes zonā un tuvākajiem objektiem** (skaties elektrosadales shēmu un/vai marķējumu uz drošinātājiem).
4. Izsauc apsardzi – **spied apsardzes trauksmes pogu.**
5. **UZMANĪBU! Benzīna un gāzes noplūdes/ norobežotajā zonā kategoriski aizliegts** lietot atklātu liesmu, smēķēt, iedarbināt automašīnu, aizcirst durvis, ieslēgt un izslēgt elektroiekārtas, runāt pa mobilo tālruni – benzīna izgarojumu, gāzes aizdedzināšanai pietiek ar dzirksteli un statisko izlādi!
6. **Norobežo degvielas noplūdes laukumu** (izmanto brīdinājuma konusus un/ vai norobežojošo lentu).
7. **Slēdz DUS teritoriju – iebrauktuvi/ izbrauktuvi** ar norobežojošo lentu, brīdinājuma konusiem.
8. Uzvelc darbam nepieciešamos individuālos aizsardzības līdzekļus (augstas redzamības vesti vai jaku, degvielu necaurļaidīgus cimodus, ja nepieciešams – zābakus) un norobežo izplūdušo degvielu ar absorbentu. **Noplūdušo degvielu aizliegts ieskalot kanalizācijā!**
9. Sagatavo ugunsdzēsības aparātus un līdzekļus, lai būtu iespēja momentāni likvidēt aizdegšanos. **Naftas produktus aizliegts dzēst ar ūdeni!**
10. Izvērtējot situāciju, ja tas ir iespējams un tas nerada risku veselībai, palīdzi klientiem nostumt automašīnu drošā attālumā (šis noteikumi attiecas tikai uz vieglajām automašīnām, motocikliem, motorolleriem, kvadricikliem u.tml. transportlīdzekļiem). **ŠO AIZLIEGTS veikt sievietēm!**
11. Kopā ar apsardzi nepieļaujiet jebkāda autotransporta iebraukšanu un automašīnas

STOP





dzinēju iedarbināšanu degvielas noplūdes/ norobežotajā zonā. **Ievērot īpašu piesardzību, ja noplūdis benzīns vai autogāze (LPG), jo šajā zonā ir izveidojusies paaugstināta sprādzienbīstamības koncentrācija!**

12. Degvielas izgarojumi ir kaitīgi ieelpojot – noplūdes zonā bez vajadzības nezturēties. Stāvēt, arī liesmas dzēst no vēja puses.
13. Aizver visus DUS logus un arī durvis, lai degvielas tvaiki nenokļūtu DUS iekšelpās
14. Ja ir cietuši cilvēki, **izsauc neatliekamo medicīnisko palīdzību – 113 vai 112.**
15. **Veic apziņošanu saskaņā ar apziņošanas shēmu ārkārtas situācijā** (pirmspēdējā lapā).
16. Sagaidot ugunsdzēsējus, norādi tuvāko **ūdens ņemšanas vietu un** informē par objekta specifiku (ja iespējams – informē par aptuveno degvielu atlikumu un izvietojumu).
17. **Rīkojies saskaņā ar ugunsdzēsēju norādījumiem.**
18. Pēc ārkārtas situācijas likvidēšanas un situācijas normalizēšanās aizpildi **"Negadījuma akts"**. DUS vadītājs, pie pirmās iespējas, aktu reģistrē elektroniski.
19. Medijiem un citiem interesentiem komentārus atļauts sniegt tikai Mārketinga daļai! DUS darbību atļauts atsākt tikai pēc tam, kad to atļāvuši ugunsdzēsēji un uzņēmuma vadība.



GĀZES NOPLŪDE: AUTOGĀZE, CNG, APKURES KATLS, GĀZES BALONI:

Sajūtot gāzes specifisko aromātu (pievienoto odorantu), veicīgi jācenšas noskaidrot gāzes noplūdes avotu un jānovērš bīstamība.

1. **Ja noplūst autogāze (LPG)** no spiedvertnes vai uzpildes iekārtas:
 - **nobloķē** autogāzes (LPG) sūkni uz iekārtas un kases sistēmā,
 - **izslēdz** galveno gāzes elektrības ievadu (skaties elektroskapja shēmu),
 - **atslēdz** strāvu visām elektroiekārtām, kuras atrodas noplūdes zonā un tuvākiem objektiem,
 - spēcīgas noplūdes gadījumā lēnām noslēdz ventiļus saskaņā ar **"AGUS avārijas rīcības karti"** un/ vai nostatus no iekārtas sazinies ar atbildīgo personu par gāzes saimniecību (skati pēdējā lapā **9. kontaktinformāciju**) un seko viņa norādījumiem.
2. **Ja noplūst saspīstā dabasgāze (CNG)** no uzpildes iekārtas vai CNG mājas:
 - nostatus no iekārtas sazinies ar atbildīgo personu par gāzes saimniecību (skati pēdējā lapā **9. kontaktinformāciju**) un seko viņa norādījumiem.
3. **Ja noplūst dabasgāze** no gāzes apkures katla:
 - **noslēdz gāzes ventiļi**, mūsu DUS ir 2 varianti – ventilis atrodas zem paša apkures katla vai arī grīdas līmenī, apkures katla telpā (dažām DUS – ārpusē, pie katlu telpas durvīm),
 - **atver visas iespējamās durvis, logus un nostiprini tos** (nodrošinies pret logu, durvju aizciršanos), lai telpa maksimāli vēdinātos, tādējādi neveidojot sprādzienbīstamu vidi,
 - atrodies ārpus katlu telpas, sazinies ar atbildīgo personu par gāzes saimniecību (skati pēdējā lapā **9. kontaktinformāciju**) un seko viņa norādījumiem.
4. **Ja konstatēta gāzes (propāns-butāns) noplūde no gāzes balona:**
 - ja iespējams – **pārbaudi**, vai vārstulis un noslēdzošais uzgrieznis ir stingri aizgriezti,
 - ja gāze turpina noplūst, zvani gāzes balonu servisa/ avārijas dienestam – **800 004 04**,
 - ja noplūde ir spēcīga, izsauc ugunsdzēsējus – zvani **112**.
5. **VISOS GĀZES NOPLŪDES GADĪJUMOS NOROBEŽO ZONU AP NOPLŪDES VIETU VISMĀZ 10 PLATU SOĻU ATTĀLUMĀ, VĒJA VIRZIENĀ** (bezvēja gadījumā – vismaz 10 platu soļu rādiusā ap noplūdes vietu).
6. **UZMANĪBU!** Gāzes noplūdes/ norobežotajā zonā **kategoriski aizliegts** lietot atklātu liesmu, smēķēt, iedarbināt automašīnu, aizcirst durvis, ieslēgt un izslēgt elektroiekārtas, runāt pa mobilo tālruni – gāzes aizdedzināšanai pietiek ar dzirksteli un statisko izlādi!
7. Kamēr noplūdes iemesls nav atklāts un novērsts, **aizliegts veikt autogāzes (LPG) / saspīstās dabasgāzes (CNG) uzpildi automašīnās, lietot gāzes apkures katlu, pārdod vai apmainīt gāzes balonus.**

**STOP**

	AS "VIRŠI-A" DUS "Ragana" CIVILĀS AIZSARDZĪBAS PLĀNS	versija: 02.2023
---	---	------------------

8. Nepieciešamības gadījumā jāpārtrauc visas DUS darbība, kamēr noplūdes cēlonis nav novērsts – tādā gadījumā **veic apziņošanu saskaņā ar apziņošanas shēmu ārkārtas situācijā** (pirmspēdējā lapā). Ja noplūst dabasgāze (CNG, gāzes apkures katls), zvani arī gāzes avārijas dienestam uz **114!**
9. Ja DUS darbības ir pārtrauktas, **slēdz DUS teritoriju – iebrauktuvi/ izbrauktuvi** ar norobežojošo lentu, brīdinājuma konusiem.
10. Līdz ko ārkārtas situācija novērsta, aizpildi **"Negadījuma akts"**. DUS vadītājs, pie pirmās iespējas, aktu reģistrē elektroniski.
11. Medijiem un citiem interesentiem komentārus atļauts sniegt tikai Mārketinga daļai!



TELEFONA NUMURI, APZIŅOŠANAS SHĒMA ĀRKĀRTAS SITUĀCIJĀ:
(nomaināmas lapas)



AS "VIRŠI-A" DUS "Ragana" CIVILĀS AIZSARDZĪBAS PLĀNS

versija: 02.2023

7. Ar sadarbības institūciju noslēgtā līgumu kopija, ja avārijas ierobežošanai vai likvidēšanai paredzēts piesaistīt citu institūciju resursus

SADARBĪBAS LĪGUMS Nr. VE-01/2016

Rīgā,

2016. gada 30. septembrī

Akciju sabiedrība "VIRŠI-A", reģistrācijas Nr.40003242737, turpmāk tekstā saukta PASŪTĪTĀJS, kuru saskaņā ar statūtiem pārstāv valdes priekšsēdētājs Jānis Riekstiņš, no vienas puses, un

SIA "EMENDO consulting", reģistrācijas Nr.40203010304, turpmāk tekstā saukta IZPILDĪTĀJS, ko saskaņā ar Statūtiem pārstāv valdes loceklis Aigars Miemis, no otras puses, bet abi kopā turpmāk tekstā – Puses, noslēdza šo līgumu par sekojošo:

1. Līguma priekšmets

1.1. IZPILDĪTĀJS apņemas ar saviem spēkiem un materiāliem visā Latvijas Republikas teritorijā PASŪTĪTĀJA norādītajos objektos nodrošināt ar vides prasību izpildi, reaģēšanu degvielas noplūdes gadījumos, bistamo atkritumu apsaimniekošanu un ar būvniecību saistītus pakalpojumus:

- 1.1.1. lietus notekūdens sistēmas tīrīšanu degvielas uzpildes stacijās un naftas bāzēs, t. sk. pēc nepieciešamības filtrējošo elementu nomaiņu, eļļas separatoru kalibrēšanu;
- 1.1.2. bioloģisko attīrīšanas iekārtu apkopi degvielas uzpildes stacijās;
- 1.1.3. bistamo atkritumu apsaimniekošanu un utilizāciju;
- 1.1.4. piesārņoto objektu izpēti un sanācības darbu izpildi;
- 1.1.5. lietus notekūdens sistēmu tehnisko apsekošanu, jaunu vai rekonstruējamu notekūdens attīrīšanas iekārtu projektēšanu un būvniecību;
- 1.1.6. reaģēšanu degvielas noplūžu gadījumos un avārijas sekū novēršanu degvielas uzpildes stacijās vai citās vietās Latvijas Republikas teritorijā;
- 1.1.7. papildus pakalpojumus (ģeoloģiskās izpētes, gruntsūdens monitoringa aktu ierīkošanu, ģeodēziskos uzmērījumus, vides konsultācijas, PASŪTĪTĀJA interešu pārstāvība reģionālajās vides pārvaldēs u.c.)

1.2. PASŪTĪTĀJS apņemas pieņemt šos pakalpojumus un izpildīt darbus, kā arī samaksāt par tiem noteikto cenu, ja to kvalitāte atbilst šī līguma un normatīvo aktu prasībām.

1.3. Šī līguma 1.1.punktā un tā apakšpunktos minētos darbus un darbu apjomus IZPILDĪTĀJS iepriekš saskaņo ar Pasūtītāja Pilnvaroto personu vai noslēdz papildu vienošanos par katru konkrēto darbu. Izpildītājs darbus veic normatīvajos aktos noteiktajā kārtībā saskaņā ar līguma pielikumā Nr.1 noteiktajiem izceļojumiem.

2. Darbu izmaksas un norēķinu kārtība

2.1. IZPILDĪTĀJS piestāda rēķinu reizi mēnesī līdz nākamā mēneša 15. datumam par iepriekšējā mēneša faktiski izpildītajiem darbiem vai, pēc rakstiskas vienošanās ar PASŪTĪTĀJA pilnvaroto personu, par katru konkrēto objektu.

2.2. PASŪTĪTĀJS samaksā ne vēlāk kā 10 (desmit) dienu laikā pēc izpildīto darbu pieņemšanas un/vai IZPILDĪTĀJA izrakstītā maksājuma dokumenta (rēķina) saņemšanas.

2.3. IZPILDĪTĀJS apņemas savlaicīgi pēc sniegtā pakalpojuma, izrakstīt un nosūtīt Pasūtītājam rēķinu par šajā Līgumā noteiktajiem un sniegtajiem pakalpojumiem. Elektroniskās formas rēķinu Pasūtītājs ir tiesīgs pieņemt un apmaksāt, ja rēķinam ir drošs elektroniskais paraksts Elektronisko dokumentu likuma izpratnē. Elektroniskās formas rēķins tiek nosūtīts uz Pasūtītāja norādīto e-pastu - birojs@virsia.lv - un ir derīgs bez paraksta.

2.4. PASŪTĪTĀJS samaksā, pārskaitot naudu uz IZPILDĪTĀJA rēķinā uzrādīto bankas kontu.

3. Līguma darbības laiks.

3.1. Līgums stājas spēkā no līguma parakstīšanas brīža un darbojas līdz 2017. gada 31. decembrim.

3.2. Par līguma priekšlaicīgu izbeigšanu icinteresētajai pusei jāinformē otrs līguma slēdzējs vismaz 30 (trīsdesmit) dienas iepriekš rakstiskā veidā.

3.3. Ja neviena no Pusēm nav informējusi otru Pusi par Līguma izbeigšanu, šis līgums automātiski pagarinās uz katru nākamo gadu.

4. IZPILDĪTĀJA tiesības un pienākumi

4.1. Šī līguma ietvaros rūpīgi, kvalitatīvi un savlaicīgi izpildīt visus darbus – patstāvīgi, ar saviem darba rīkiem, ierīcēm (mehāniskiem un instrumentiem), ar saviem materiāliem, izmantojot savas profesionālās iemaņas. Ja nepieciešams, IZPILDĪTĀJS uzaicina šajā līgumā paredzēto darbu izpildei apakšuzņēmējus, vai/ un citus kvalificētus speciālistus, tos pilnībā apmaksājot ar saviem līdzekļiem. Apakšuzņēmēju pieaicināšana neatbrīvo IZPILDĪTĀJU no atbildības par šī līguma izpildi un kvalitāti, kopumā vai kādā no daļām, kā arī neuzliek PASŪTĪTĀJAM papildus pienākumus un saistības.

4.2. Pēc PASŪTĪTĀJA pieprasījuma, pārstāvēt PASŪTĪTĀJA intereses attiecībā ar Latvijas Republikas Valsts vides dienesta Reģionālajām vides pārvaldēm un citām vides aizsardzības iestādēm vai icinteresētām institūcijām.

4.3. IZPILDĪTĀJS apņemas ievērot un nodrošināt šādu reaģēšanas kārtību neparedzamas degvielas noplūdes konstatēšanas gadījumā:

4.3.1. Pārstāvja ierašanās objektā Rīgā - 4 stundu laikā no izsaukuma saņemšanas brīža;

4.3.2. Pārstāvja ierašanās objektā pārējā Latvijas Republikas teritorijā - 8 stundu laikā no izsaukuma saņemšanas brīža;

4.3.3. Reaģēšanas laikus var mainīt pusēm par to vienojoties izsaukuma laikā.

4.4. Ja kādā objektā apsekošanas laikā tiek konstatētas neatbilstības normatīvo aktu prasībām, IZPILDĪTĀJS veic darbības to novēršanai, kas iepriekš tiek saskaņotas ar PASŪTĪTĀJA pilnvaroto personu.

4.5. Izpildot darbus, saskaņā ar šī līguma noteikumiem, IZPILDĪTĀJS ir pilnā mērā atbildīgs un Izpildītāja darbinieki stingri ievēro darba un vides aizsardzības, drošības tehnikas, ugunsdrošības un eksplozīvdrošības, kā arī citus Latvijas Republikā spēkā esošos obligātos noteikumus, normatīvus un normas, kas reglamentē uz šī līguma pamata uzdoto darbu izpildi.

4.6. IZPILDĪTĀJS garantē, ka izpildāmos darbus darīs atbilstoši kvalificēts darbspēks, attiecīgajā sfērā reģistrēts, akreditēts vai licenzēts uzņēmums, izmantotās iekārtas, to rezerves daļas vai materiāli atbilst to paredzētajam pielietojumam un prasībām, kas ir spēkā Latvijas Republikā un ko izvirzījuši iekārtu izgatavotāji.

4.7. Gadījumā, ja šī līguma darbības laikā IZPILDĪTĀJAM kļūst zināms un/vai jāzina, sakarā ar veicamo darbu specifiku un IZPILDĪTĀJA profesionālajām iemaņām, par jaunajiem noteikumiem un/vai normām, kas attiecināmas uz šī līguma priekšmetu, kas savukārt ietekmēs veicamo darbu kvalitāti, IZPILDĪTĀJAM nekavējoties rakstiski jābrīdina par šādiem apstākļiem PASŪTĪTĀJS, līdz ar ko Puses savstarpēji vienojas par turpmākajām darbībām šī līguma ietvaros.

4.8. Saskaņošanas kārtībā IZPILDĪTĀJS apņemas atskaitīties PASŪTĪTĀJAM par darbu izpildes gaitu, nodrošināt izpildīto darbu dokumentāru noformēšanu un nodošanu PASŪTĪTĀJAM saskaņā ar šī līguma noteikumiem. Pēc darbu izpildes nodot PASŪTĪTĀJAM dokumentāciju, ko tas saņēmis saistībā ar līgumā paredzēto darbu izpildi.

4.9. Neizpaust darba rezultātā PASŪTĪTĀJA objektos iegūto informāciju, kā arī PASŪTĪTĀJA plānus un komercnoslēpumus trešajām personām bez PASŪTĪTĀJA rakstiskas piekrišanas.

4.10. Izpildot darbus, garantēt, ka personāls izmanto individuālas aizsardzības līdzekļus, iekārtas un instrumentus, kas ir darba kārtībā, apģērbus, kurš ir tīrs, izpildāmajiem darbiem piemērots un uz kura skaidri norādīta personāla piederība servisa uzņēmumam, autotransportu, kas ir tīrs un atrodas labā tehniskā stāvoklī.

4.11. IZPILDĪTĀJAM ir pienākums ne vēlāk kā 24 stundu laikā paziņot PASŪTĪTĀJA pilnvarotajai personai uz e-pasta adresi, ja, IZPILDĪTĀJAM izpildot darbus PASŪTĪTĀJA objektā, ir noticis negadījums, kas radījis vai varējis radīt draudus personu dzīvībai vai apkārtējai videi;

4.12. IZPILDĪTĀJS katrā mēneša piecpadsmitajā dienā PASŪTĪTĀJA pilnvarotajai personai iesniedz parakstīšanai atskaiti par kopējo izpildīto darbu apjomu PASŪTĪTĀJA objektos iepriekšējā mēnesī.

4.13. IZPILDĪTĀJS sagatavo PASŪTĪTĀJAM rēķinu elektroniskā veidā atbilstoši likuma „Par pievienotās vērtības nodokli” nosacījumiem, kas pamatots ar šī līguma 4.12. punktā minēto atskaiti, un nosūta to elektroniski uz PASŪTĪTĀJA pilnvarotās personas e-pasta adresi.

4.14. IZPILDĪTĀJS nodrošina servisa pakalpojumus 24 (divdesmit četras) stundas diennaktī bez brīvdienām. IZPILDĪTĀJS apņemas ierasties PASŪTĪTĀJA objektā 8 (astoņu) stundu laikā pēc izsaukuma saņemšanas pa telefona numuru 29128476 un/vai 26668334, ja tas apdraud tās darbību vai rada bīstamību videi.

5. PASŪTĪTĀJA pienākumi

5.1. Nodrošināt IZPILDĪTĀJU ar līguma izpildei nepieciešamajiem dokumentiem, ja IZPILDĪTĀJS to rakstiski (e-pasts) pieprasījis, kā arī citu darba veikšanai nepieciešamo informāciju (kā rakstisko, tā arī mutisko) par objektu, tā darba specifiku un citiem apstākļiem, kuri var ietekmēt veicamo darbu rezultātus.

5.2. Apmaksāt IZPILDĪTĀJAM iesniegtos rēķinus par padarītajiem darbiem 10 (desmit) dienu laikā pēc to saņemšanas.

5.3. Apmaksāt IZPILDĪTĀJA dīkstāves, gadījumā ja PASŪTĪTĀJA vainas dēļ nav iespējama notekūdeņu sistēmas tīrīšana, izpētes vai būvniecības darbi iepriekš saskaņotajā laikā.

5.4. Nekavējoties ziņot IZPILDĪTĀJAM par traucējumiem objekta iekārtu darbībā.

5.5. Nodrošināt brīvu pieeju objektam vai tā iekārtām, kurām nepieciešamas apkopes, vides kvalitātes izpētes vai būvniecības darbi.

5.6. PASŪTĪTĀJAM ir tiesības izsaukt IZPILDĪTĀJU 24 (divdesmit četras) stundas diennaktī, ievērojot izsaukšanas kārtību – telefona zvans un e-pasts.



AS "VIRŠI-A" DUS "Ragana" CIVILĀS AIZSARDZĪBAS PLĀNS

versija: 02.2023

- 5.7. Notekūdeņu sistēmas apkopes darbu pieņemšanu nodrošina tehniskais direktors, bet ja viņš nav uz vietas, tad tas pilnvaro kādu no PASŪTĪTĀJA personāla, parakstīties IZPILDĪTĀJA pakalpojuma sniegšanas aktā, tūlīt pēc izpildītā darba, tādējādi apliecinot servisa darbinieka ierašanās laiku, izpildīto darbu apjomu, izmantoto rezerves daļu un tam patērēto laiku.
- 5.8. Līgumā paredzētos maksājumus pārskaitīt uz IZPILDĪTĀJA norādīto bankas kontu.
- 6. Līgumslēdzēju pušu atbildība un strīdu izskatīšanas kārtība.**
- 6.1. IZPILDĪTĀJS un PASŪTĪTĀJS, saskaņā ar esošajiem normatīvajiem aktiem, uzņemas materiālu un juridisku atbildību par līgumā paredzēto saistību neizpildi vai nepienācīgu izpildi.
- 6.2. Gadījumā, ja kāda no līgumslēdzējiem pusēm nepilda vai nepienācīgi pilda šī līguma noteikumus, vainīgā pilnībā atbildzina otrai Pusei radušos tiešos zaudējumus saskaņā ar Latvijas Republikā spēkā esošajiem normatīvajiem aktiem un šo līgumu.
- 6.3. Visus strīdus un domstarpības, kas rodas starp Pusēm sakarā ar šī līguma izpildi, Puses risina pārrunu ceļā. Ja vienošanās netiek panākta, strīdus izskata tiesa saskaņā ar Latvijas Republikā spēkā esošajiem normatīvajiem aktiem.
- 7. Darbu izpildīšanas kārtība un nosacījumi.**
- 7.1. Darbi tiek izpildīti saskaņā ar šī līguma punktiem un līguma papildus vienošanām, pēc darba pabeigšanas tiek sastādīts un abpusēji parakstīts pieņemšanas-nodošanas akts.
- 7.2. Plānveida pasākumi katru gadu tiek saskaņoti ar PASŪTĪTĀJA pilnvaroto personu ne vēlāk kā līdz tekošā gada 1. martam.
- 7.3. PASŪTĪTĀJS uz visu šī līguma laiku nozīmē savu pilnvaroto pārstāvi – tehnisko direktoru Raimonda Grolli, kura e- pasta adrese: raimonds.grollis@virsia.lv un/vai raimonds.grollis@gmail.com, mob. tel. 29112800.
- 7.4. IZPILDĪTĀJS, lai risinātu darba gaitā radušos jautājumus no savas puses nozīmē pilnvaroto pārstāvi - Gints Hermanis, mob.tel. 29128476, epasts: info@emendocon.lv.
- 7.5. Gadījumā, ja darbu izpildes gaitā tiek atklāts, ka izpildītais darbs neatbilst kvalitātei, IZPILDĪTĀJAM jānovērš norādītie trūkumi uz sava rēķina un PASŪTĪTĀJA norādītajā laikā.
- 8. Nepārvarama vara (force majeure)**
- 8.1. Neviens no Pusēm netiks uzskatīts par atbildīgu, ja šī līguma nosacījumu izpildi aizkavē vai padara neiespējamu dabas katastrofas, kari, diversijas, streiki, ugunsgrēki, revolūcijas vai jebkurš cits apstāklis ārpus tās Puses kontroles, kuras līgumslēdzējam ir jānodrošina un kuru Puse nav spējīga novērst ar jebkādiem saprātīgiem tās rīcībā esošām metodēm un centieniem. Par augstākminēto apstākļu iestāšanos Pusei, kura šo apstākļu dēļ nevar pildīt savas līguma saistības, 5 (piecu) darba dienu laikā rakstiski jāinformē otra Puse.
- 8.2. Gadījumos, ja Pusēm pastāv interese turpināt šī līguma attiecības, šī līguma saistību izpildes termiņš tiek pagarināts, Pusēm par to rakstiski vienojoties. Gadījumā, ja nepārvaramas varas apstākļu iestāšanās dēļ, Puses neredz iespēju turpināt šī līguma attiecības, šis līgums tiek pārtraukts pēc Pušu vienošanās, ievērojot šī līguma noteikumus.

9. Līguma grozīšana, papildināšana, pirmstermiņa izbeigšana.

- 9.1. Šis līgums var tikt grozīts, papildināts vai izbeigts pirms termiņa, Pusēm par to iepriekš rakstiski vienojoties.
- 9.2. Gadījumā, ja kāda no līgumslēdzējiem Pusēm nepilda vai nepienācīgi pilda šī līguma noteikumus vairāk kā 30 (trīsdesmit) kalendārās dienas, un nav novērsusi pārkāpumu vai nav uzsākusi pārkāpuma novēršanu 10 dienu laikā no otras Puses rakstveida paziņojuma nosūtīšanas dienas, otrai Pusei ir tiesības vienpusēji kārtībā atkāpties no šī līguma, rakstiski paziņojot par to otrai pusei 5 (piecas) darba dienas iepriekš un pieprasot atļūdzināt zaudējumus normatīvajos aktos noteiktajā kārtībā.
- 9.3. Ja šis līgums tiek izbeigts pirms termiņa:
- 9.3.1. IZPILDĪTĀJS nodod PASŪTĪTĀJAM visu dokumentāciju, kuru viņš saņēmis, lai pildītu saskaņā ar šo līgumu uzņemtas saistības, kā arī dokumentāciju, kas noformēta līgumā minēto darbu izpildes gaitā;
- 9.3.2. PASŪTĪTĀJS samaksā IZPILDĪTĀJAM par faktiski pabeigtajiem darbiem pēc to nodošanas, vadoties pēc šī līguma noteikumiem.

10. Citi noteikumi

- 10.1. Visas izmaiņas un papildinājumi, kas saistīti ar šo līgumu, ir spēkā tikai tadā gadījumā, ja izdarīti rakstveidā un apstiprināti ar Pušu parakstiem;
- 10.2. Gadījumā, ja kāda no Pusēm maina savu juridisko adresi un/vai bankas rekvizītus, tā ne vēlāk kā 5 (piecu) kalendāro dienu laikā pēc izmaiņu veikšanas rakstiski paziņo par to otrai Pusei. Par zaudējumiem, kuri var rasties šī līguma Pusei, sakarā ar šo izmaiņu nesavlaicīgu un nepienācīgu paziņošanu, pilnā apmērā atbild vainīgā Puse.
- 10.3. Visos pārējos šajā līgumā neatrunātajos jautājumos Puses vadās no Latvijas Republikā spēkā esošajiem normatīvajiem aktiem.
- 10.4. Šis līgums sastādīts latviešu valodā uz 7 (septiņām) lappusēm (kopā ar pielikumu) divos autentiskos eksemplāros, no kuriem viens glabājas pie PASŪTĪTĀJA, otrs pie IZPILDĪTĀJA. Puses apliecina, ka tām ir tiesības parakstīt šo līgumu, tām ir visas nepieciešamās pilnvaras un atļaujas slēgt šo līgumu.

11. Pušu juridiskās adreses, rekvizīti un paraksti

PASŪTĪTĀJS	IZPILDĪTĀJS
AS "VIRŠI-A" Kalna iela 17, Aizkraukle, Aizkraukles pag., Aizkraukles nov., LV 5101 Reģ. Nr. 40003242737 Tel. 65133677 e-pasts: birojs@virsia.lv Banka: AS „Swedbank” Konts: LV45HABA0551002267358 Kods: HABALV22	SIA "EMENDO consulting" Zāliņa iela 5-26, Rīga, LV-1039 Reģ.Nr.40203010304 Tel. 26668334 e-pasts: info@emendocon.lv Banka: AS "Citadele banka" Konts: LV71PARX0017176840001 Kods: PARXLV22
 z.v. J. Riekstiņš	 z.v. A. Miems

8. Paaugstinātas bīstamības objekta bīstamo ķīmisko vielu un maisījumu glabātavas shēma

